

РЪКОВОДСТВО ЗА
ЕКСПЛОАТАЦИЯ

ТЕРМОПОМПА ВЪЗДУХ-ВОДА

Моля, прочетете внимателно това ръководство, преди да работите с Вашето съоръжение, и го запазете за бъдещи справки.

THERMA V™

Превод на оригиналното ръководство

ВЪВЕДЕНИЕ

Какво е ТПВВ (Термопомпа Въздух – Вода)?

- Термопомпата Въздух – Вода може да бъде използвана за различни нагревателни цели от подово отопление до осигуряване на топла вода с множество източници на топлина. Тя е 4 пъти по-ефикасна от конвенционална система.
- Висока ефикасност с конвенционални функции на котел.

Защо ТПВВ (Термопомпа Въздух – Вода)?

- В Европа са въведени различни разпоредби за намаляване на използването на енергия при отоплението на сгради.
- Също така в отделните държави са въведени субсидии за програми, свързани с ТПВВ.

Прочетете това ръководство

То съдържа много полезни съвети за правилното използване и поддръжка на ТПВВ. Само малко превантивни грижи от Ваша страна могат да Ви спестят много време и пари по време на експлоатационния живот на Вашия продукт.

Ще намерите много отговори на често срещани проблеми в таблицата със съвети за отстраняване на неизправности. Ако първо разгледате таблицата „Съвети за отстраняване на неизправности“, може изобщо да не се наложи да се обаждате в сервиза.

Как да намерите допълнителна информация за модела

Енергийни етикети и продуктови фишове за всички възможни комбинации можете да намерите на <https://www.lg.com/global/support/cedoc/cedoc>.

Потърсете името на външното тяло в страницата cedoc.

За Вашата документация

Прикрепете касовата си бележка към тази страница, за да докажете, в случай на необходимост, датата на закупуване или за гаранционни цели. Запишете номера на модела и серийния номер тук:

Номер на модела: _____

Сериен номер: _____

Можете да ги откриете на етикет отстрани на всяко тяло.

Име на търговеца: _____

Дата на закупуване: _____

СЪДЪРЖАНИЕ

2 ВЪВЕДЕНИЕ

5 ИНСТРУКЦИИ ЗА БЕЗОПАСНОСТ

12 ПРЕДСТАВЯНЕ НА ПРОДУКТА

- 12 Типична инсталационна обстановка (3а Сплит)
- 13 Типична инсталационна обстановка (3а Hydrosplit 1-Pipe)
- 14 Типична инсталационна обстановка (3а Hydrosplit 2-Pipe)
- 15 Дистанционно управление

16 ОПИСАНИЕ НА РАБОТАТА

- 16 Главен екран
- 16 Екран на менюто
- 17 Екран за настройки
- 17 Изскачащ прозорец
- 18 Връщане към екрана
- 18 Отчитане (3а Сплит R32 Вътрешно тяло 4 Серия, 3а Сплит R410A Вътрешно тяло 3 Серия)
- 19 Отчитане (3а разделен вътрешен модул от серия 5, за хидросплит)

20 РАБОТНА НАСТРОЙКА

- 20 On / Off
- 20 Режим на работа
- 21 Охлаждане
- 22 Отопление
- 23 AI / Auto (AI / Автоматично) работа

24 НАСТРОЙКА НА ТЕМПЕРАТУРАТА

- 24 Контролиране на желаната температура:
- 25 Избор на температурен сензор
- 26 Загряване на DHW
- 26 Бързо загряване на DHW резервоара
- 27 Показване на температурата

29 НАСТРОЙВАНЕ НА ЗАКЛЮЧВАНЕ

- 29 Вход в настройката "Заклучване"
- 29 Lock (заклучване) – all (всички), on/off (вкл./изкл.), mode (режим), DHW lock (DHW заключване)

30 НАСТРОЙВАНЕ НА ТАЙМЕР

- 30 Влизане в таймера и метод на настройка
- 31 Обикновен таймер
- 32 Резервация за включване
- 33 Резервация за изключване

34 НАСТРОЙВАНЕ НА ГРАФИК

- 34 Как да влезете в Schedule (График)
- 35 Дневен график
- 36 Schedules & Edit (Графици и редактиране)
- 37 Графици и редактиране – добавяне на график
- 38 Exception day (ден за изключение)
- 39 График за рецикулация на БТВ (3а сплит вътрешно тяло Серия 5, Хидросплит 2-Тръба)

41 НАСТРОЙКА ЗА СЛЕДЕНЕ НА ЕНЕРГИЯТА (За сплит вътрешно тяло Серия 5, Хидросплит 2-Тръба)

- 41 Настройка за следене на енергията
- 42 Информация от Следене на енергията

43 НАСТРОЙВАНЕ НА ИНТЕРФЕЙС ЗА ИЗМЕРВАТЕЛЕН УРЕД

- 43 Свързване на интерфейс за измервателен уред
- 44 Информация за интерфейс за измервателен уред

45 НАСТРОЙВАНЕ НА ФУНКЦИЯ

- 45 Вход в настройките за функции
- 46 Настройване на функция
- 47 Време на режим "Нисък шум"
- 48 Wi-Fi сдвояване
- 49 Настройване на температура на водата
- 50 Бойлер от външен доставчик

51 ПОТРЕБИТЕЛСКИ НАСТРОЙКИ

- 51 Вход в потребителските настройки
- 51 Потребителски настройки
- 52 Език
- 53 Температурна единица
- 54 Таймер за скрийнсейвър
- 54 Яркост на LCD екран при неактивност
- 55 Дата
- 56 Време
- 57 Лятно време
- 58 Парола
- 59 Стартиране на график / Нулиране на график
- 60 Тема
- 60 Автом. връщане към главен екран
- 60 Рестартиране на системата

61 ПРЕГЛЕД НА НАСТРОЙКИТЕ НА СОБСТВЕНИКА

- 61 Структура на менюто (За Сплит R32 Вътрешно тяло 4 Серия, За Сплит R410A Вътрешно тяло 3 Серия)
- 63 Структура на менюто (За разделен вътрешен модул 5 Серия, за хидросплит)

65 СЕРВИЗНИ НАСТРОЙКИ

- 65 Вход в сервизните настройки
- 65 Лиценз с отворен код

66 ИЗПОЛЗВАНЕ НА ТЕРМОСТАТ





- 66 Как да използвате термостат

67 АВАРИЙНА РАБОТА

69 ПОДДРЪЖКА И СЕРВИЗ

- 69 Дейности по поддръжка
- 69 Когато уредът не работи добре...
- 69 Незабавно се обадете за сервизна помощ в следните случаи:

ИНСТРУКЦИИ ЗА БЕЗОПАСНОСТ

	<p>Преди да започнете да работите с уреда, прочетете внимателно инструкциите за безопасност в това ръководство.</p>		<p>Този уред е напълнен със запалим хладилен агент (R32).</p>
	<p>Този символ показва, че ръководството за експлоатация трябва да бъде прочетено внимателно.</p>		<p>Този символ показва, че с това оборудване трябва да работи сервизен персонал по отношение на ръководството за инсталация.</p>

Насоките за безопасност по-долу имат за цел да предотвратят непредвидени рискове или увреждане поради опасна или неправилна употреба на уреда.

Насоките са разделени в графи „ПРЕДУПРЕЖДЕНИЕ“ и „ВНИМАНИЕ“, както е описано по-долу.

 Този символ е използван за посочване на фактори и употреби, които могат да носят риск. Прочетете внимателно частта, обозначена с този символ, и следвайте инструкциите, за да избегнете рисковете.

ПРЕДУПРЕЖДЕНИЕ

Това показва, че неспазването на инструкциите може да причини сериозни наранявания или смърт.

ВНИМАНИЕ

Това показва, че неспазването на инструкциите може да причини леки наранявания или да нанесе повреда на продукта.

ПРЕДУПРЕЖДЕНИЕ

- Винаги заземявайте продукта.
 - Съществува риск от токов удар.
- Не използвайте дефектен прекъсвач или такъв със стойности под номиналните. Използвайте прекъсвач и бушон с правилната номинална мощност.
 - Съществува риск от пожар или токов удар.
- Не използвайте контакти с повече от едно гнездо. Винаги използвайте този уред със самостоятелна верига и прекъсвач.
 - Съществува риск от пожар или токов удар.

- За електромонтажните работи се свържете с търговеца, продавача, квалифициран електротехник или официален сервизен център. Не разглобявайте и не ремонтирайте продукта сами.
 - Съществува риск от пожар или токов удар.
- Винаги заземявайте продукта съобразно електрическата схема. Не свързвайте заземителния проводник към газови или водни тръби, гръмоотводи или наземни телефонни линии.
 - Съществува риск от пожар или токов удар.
- Монтирайте стабилно панела и капака на таблото за управление.
 - Съществува риск от пожар или токов удар поради прах, вода и т.н.
- Използвайте прекъсвач или предпазител с подходящи характеристики.
 - Съществува риск от пожар или токов удар.
- Не модифицирайте и не удължавайте захранващия кабел. Ако на захранващия кабел има драскотини или обвивката му е обелена или в лошо състояние, той трябва да се подмени.
 - Съществува риск от пожар или токов удар.
- При монтаж, сваляне или повторен монтаж винаги се свързвайте с търговеца или упълномощен сервиз.
 - Съществува риск от пожар, токов удар, експлозия или нараняване.
- Не монтирайте уреда върху дефектна монтажна стойка. Уверете се, че мястото за монтиране не се влошава с времето.
 - Това може да причини падане на продукта.
- Никога не монтирайте тялото на подвижна основа или на място, откъдето може да падне.
 - Падането на продукта може да причини щети, наранявания и дори смърт.
- Когато продуктът е бил в контакт с вода (наводнен или потопен), свържете се с оторизиран сервизен център, който да го ремонтира, преди отново да го използвате.
 - Съществува риск от пожар или токов удар.
- Проверявайте хладилния агент, който ще се използва. Моля, прочетете етикета върху продукта.
 - Неправилните хладилни агенти могат да попречат на правилната работа на уреда.
- Не използвайте повредени захранващи кабели, щепсели или разхлабени контакти.
 - В противен случай може да възникне пожар или токов удар.
- Не докосвайте, не оперирайте и не ремонтирайте продукта с мокри ръце.
 - Съществува риск от токов удар или пожар.

- Не поставяйте печка или други отоплителни уреди близо до хранващия кабел.
 - Съществува риск от пожар и токов удар.
- Не позволявайте попадането на вода в електрическите части. Монтирайте уреда извън обсега на водни източници.
 - Съществува риск от пожар, повреда на уреда или токов удар.
- Не съхранявайте, не използвайте и дори не позволявайте попадането на запалими газове или материали в близост до продукта.
 - Съществува риск от пожар.
- Електрическите връзки трябва да са здраво стегнати, а кабелът трябва да е прокаран правилно, за да не се използва сила за издърпване на кабела от съединителните клеми.
 - Неправилните или хлабави връзки може да причинят генериране на топлина или пожар.
- Отстранявайте безопасно материалите от опаковката. В това число винтове, гвоздеи, батерии, счупени предмети и т.н. след инсталиране или обслужване, след което изхвърлете пластмасовите опаковки.
 - Възможно е с тях да си играят деца и да се наранят.
- Проверявайте дали електрическото устройство не е мръсно, разхлабено или счупено, след което включвайте хранването.
 - Замърсеното, разхлабено или счупено хранващо устройство може да причини токов удар или пожар.
- Стъпковидният кондензатор в уреда снабдява електрическите компоненти с високоволтово електричество. Изпразвайте кондензатора напълно преди извършване на ремонтните дейности.
 - Зареденият кондензатор може да причини токов удар.
- Когато монтирате продукта, използвайте предоставения с продукта монтажен комплект.
 - В противен случай уредът може да падне и да причини тежки наранявания.
- Използвайте само тези части, които са включени в списъка с резервни части. Никога не се опитвайте да модифицирате оборудването.
 - Използването на неподходящи части може да причини токов удар, прекомерно отделяне на топлина и пожар.
- Не използвайте продукта в плътно затворено помещение твърде продължително време. Редовно извършвайте проветряване.
 - Може да възникне недостиг на кислород и това да навреди на здравето Ви.

- Не отваряйте предния капак или решетка на продукта по време на работа. (Не докосвайте елестростатичния филтър, ако уредът е оборудван с такъв.)
 - Съществува риск от нараняване, токов удар или повреда на уреда.
- Ако от продукта излизат странни звуци, миризма или дим, незабавно изключете прекъсвача или извадете захранващия кабел.
 - Съществува риск от токов удар или пожар.
- Периодично проветрявайте помещението, в което се намира продуктът, когато го използвате заедно с печка, нагревателен елемент и т.н.
 - Може да възникне недостиг на кислород и това да навреди на здравето Ви.
- Изключвайте главното захранване при почистване или ремонтване на продукта.
 - Съществува риск от и електрически удар.
- Вземете мерки никой, особено деца, да не стъпва или пада върху уреда.
 - Това може да доведе до наранявания и повреда на уреда.
- Вземете мерки захранващият кабел да не може да бъде издърпан или повреден по време на работа.
 - Съществува риск от пожар или токов удар.
- Не докосвайте електрически части с мокри ръце. трябва да изключват захранването преди да докосват електрически части.
 - Съществува риск от токов удар или пожар.
- Не докосвайте охлаждащите тръби и водните тръби, както и вътрешни части, докато уредът работи или веднага след спиране на работа.
 - Съществува риск от изгаряне, измръзване и други наранявания.
- Ако докосват тръбите или вътрешни части, трябва да носите предпазни средства или да изчакате нормализиране на температурата им.
 - В противен случай съществува риск от изгаряне, измръзване и други наранявания.
- Не докосвайте директно изтекъл хладилен агент.
 - Съществува риск от измръзване.
- Трябва да монтирате смесителен кран (закупува се отделно). Смесителният кран настройва температурата на водата. Максималните стойности на топлата вода трябва да се избират в съответствие с приложимото законодателство.
- Не загривайте до температура, по-висока от капацитета на продукта.
 - В противен случай може да възникне пожар или повреда на продукта.
- Този уред е предназначен за използване от специалисти или обучени потребители в магазини, в леката промишленост или във ферми, или за търговска употреба от непрофесионалисти.

- Не стъпвайте върху продукта и не поставяйте нищо върху него. Това може да причини наранявания от падане от уреда или падане на самия уред.
- Използвайте вакуумна помпа или инертен (азотен) газ, когато правите тест за теч или въздушно прочистване. Не съгъстявайте въздух или кислород и не използвайте запалими газове. Това може да причини пожар или експлозия.
 - Съществува риск от смърт, нараняване, пожар или експлозия.
- Уредът трябва да бъде поставен в добре проветряемо помещение, чийто размер отговаря на посочения за работа в спецификациите.
- Уредът трябва да бъде поставен в помещение без непрекъснато действащи открити пламъци (например работещ на газ уред) и източници на запалване (например работещ електрически нагревател).
- Уредът трябва да бъде поставен така, че да се избегне възникването на механични увреждания.(за R32)
- Всяко лице, което работи с хладилната система, трябва да притежава валиден текущ сертификат от акредитирана за съответната област оценяваща институция по запалими хладилни агенти, потвърждаващ компетентността му за безопасна работа с хладилни агенти в съответствие с методи за оценка, признати в сферата на дейността.(за R32)
- Пазете всички необходими вентилационни отвори свободни от запушване или препречване.(за R32)
- Обслужването трябва да се извършва единствено в съответствие с препоръките на производителя на оборудването. Поддръжката и ремонтът, изискващи намесата на друг опитен персонал, трябва да се извършват под надзора на лице, квалифицирано в употребата на запалими хладилни агенти.(за R32)
- Уредът трябва да бъде поставен в добре проветряемо помещение, чийто размер отговаря на посочения за работа в спецификациите.(за R32)
- Уредът трябва да бъде поставен в помещение без непрекъснато действащи открити пламъци (например работещ на газ уред) и източници на запалване (например работещ електрически нагревател).(за R32)

ВНИМАНИЕ

- Продуктът трябва да се повдига и пренася от двама или повече човека.
 - За да избегнете нараняване.

- Не монтирайте продукта на места, директно изложени на вятър от морето (поради попадането на сол в него).
 - Това може да причини корозия на продукта.
- Поддържайте уреда нивелиран при монтажа.
 - За избягване на вибрации или шум.
- Не монтирайте продукта, когато шумът или топлият въздух от него може да наруши здравето или спокойствието на съседите.
 - Това може да причини проблеми на съседите и да предизвика спорове.
- Винаги проверявайте за течове на газ (хладилен агент) след монтаж или ремонт на уреда.
 - Ниските нива на хладилен агент могат да доведат до повреда на уреда.
- Не използвайте продукта за специални цели като запазване на храни, произведения на изкуството и други. ТПВВ е предназначена за потребителски цели, а не е прецизна охлаждаща система.
 - Има риск от материална щета или загуба на имущество.
- Не блокирайте входа или изхода на въздушния поток.
 - Това може да доведе до повреда на уреда.
- Използвайте меки кърпи за почистване. Не използвайте силни почистващи или разтварящи препарати и не пръскайте с вода.
 - Съществува риск от пожар, токов удар или повреда на пластмасовите части на уреда.
- Не стъпвайте върху продукта и не слагайте нищо върху него.
 - Винаги вкарвайте филтъра здраво.
- Не вкарвайте ръцете си или други предмети през входа или изхода за въздух, докато продуктът работи.
 - Има остри и движещи се части, които могат да причинят телесни наранявания.
- Бъдете внимателни, когато разопаковате и монтирате уреда.
 - Острите ръбове могат да ви наранят.
- Ако по време на ремонт има теч на хладилен агент, не го докосвайте.
 - Хладилният агент може да причини измръзване (изгаряне от студ).
- Не накланяйте продукта при пренасяне или демонтаж.
 - Кондензираната вода в него може да се излее.
- Не смесвайте въздух или газ, различен от хладилния агент, посочен за използване в системата.
 - Ако в охлаждащата система влезе въздух, се получава изключително високо налягане, което може да причини повреда или наранявания.

- Ако възникне теч на хладилен агент по време монтажа, незабавно проветрете района.
 - В противен случай това може да навреди на здравето Ви.
- Демонтажът на уреда и боравенето с хладилния лубрикант и частите трябва да се извършват в съответствие с местните и национални стандарти.
- Не излагайте кожата си, децата си или растения на потока от студен или топъл въздух.
 - Това може да навреди на здравето Ви.
- Когато почиствате, обслужвате или ремонтирате продукта на височина, използвайте стабилен стол или стълба.
 - Внимавайте, за да избегнете телесни наранявания.
- Топлата вода може да не е налична незабавно при извършване на дезинфекция или в зависимост от нейното количество.
- При извършване на подово отопление е важно да се ограничи минималната/максималната температура на водата.
- Ако друго лице освен лицензиран специалист монтира, ремонтира или видоизменя климатични продукти на LG Electronics, гаранцията е невалидна.
 - В такъв случай всички разходи, свързани с ремонта, са за сметка на собственика.
- Не монтирайте устройството в потенциално експлозивна атмосфера.
- Хладилните агенти се зареждат фабрично във външното тяло.
Допълнителни хладилни агенти трябва да се зареждат в зависимост от дължината и размера на тръбата.

Този уред не е предназначен за използване от хора (включително деца) с ограничени физически, сетивни или умствени способности или липса на опит и познания, освен ако не са наблюдавани или инструктирани относно употребата на уреда от лице, отговорно за тяхната безопасност. Децата трябва да се наблюдават, за да се гарантира, че не си играят с уреда.

Този уред може да се използва от деца на възраст над 8 години и от лица с намалени физически, сензорни или умствени способности или липса на опит и знания, ако са под наблюдение или са получили инструкции относно безопасната употреба на уреда и разбират възможните опасности. Децата не трябва да си играят с уреда. Почистването и поддръжката не трябва да се извършват от деца, оставени без наблюдение.

ПРЕДСТАВЯНЕ НА ПРОДУКТА

Типична инсталационна обстановка (За Сплит)

БЪЛГАРСКИ

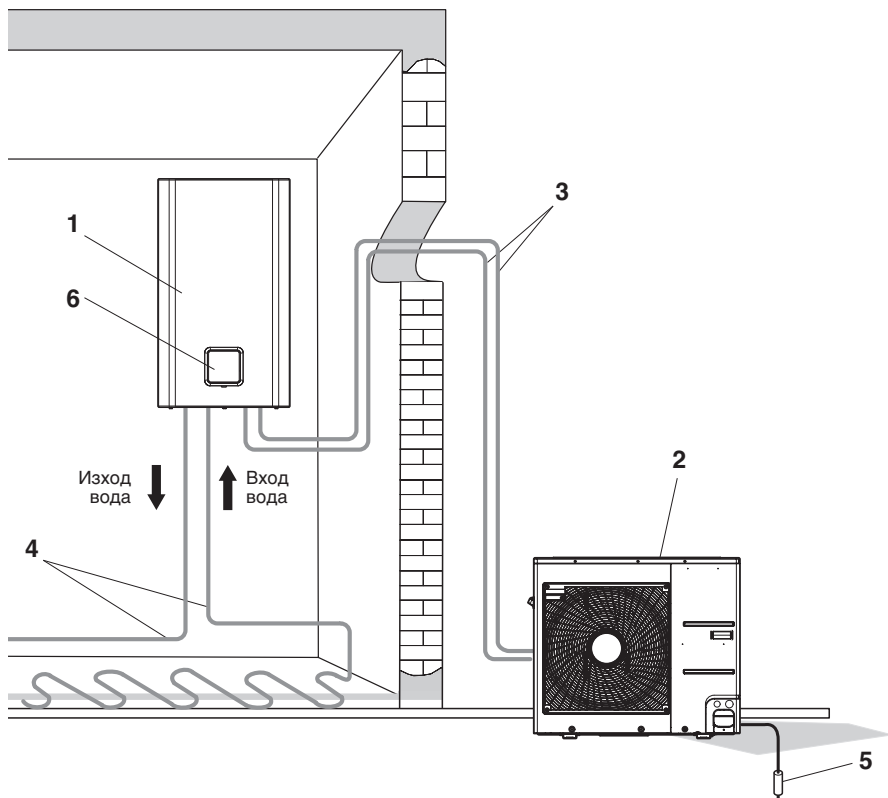

1. Вътрешно тяло
2. Външно тяло
3. Охлаждаща тръба и свързващ кабел
4. Водна тръба
5. Заземяващ проводник на външното тяло за предотвратяване на токови удари.
6. Дистанционно управление

*Формата на продуктите може да бъде променена в зависимост от капацитета и типа на модела.

Типична инсталационна обстановка (За Hydrosplit 1-Pipe)

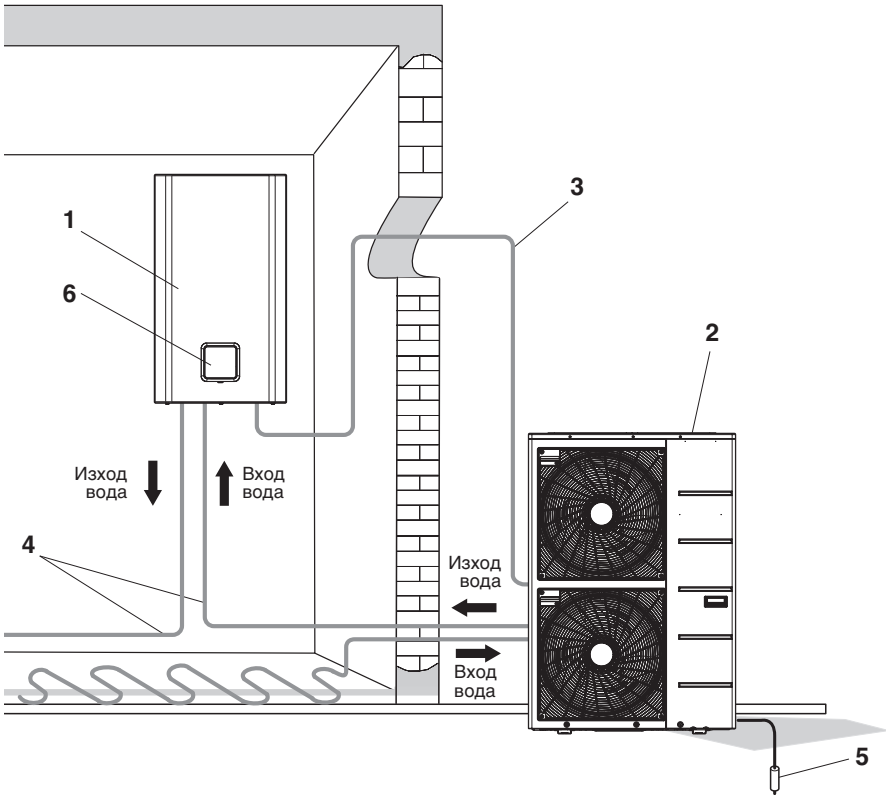

1. Вътрешно тяло
2. Външно тяло
3. Свързващ кабел
4. Водна тръба
5. Заземяващ проводник на външното тяло за предотвратяване на токови удари.
6. Дистанционно управление

*Формата на продуктите може да бъде променена в зависимост от капацитета и типа на модела.

Типична инсталационна обстановка (За Hydrosplit 2-Pipe)

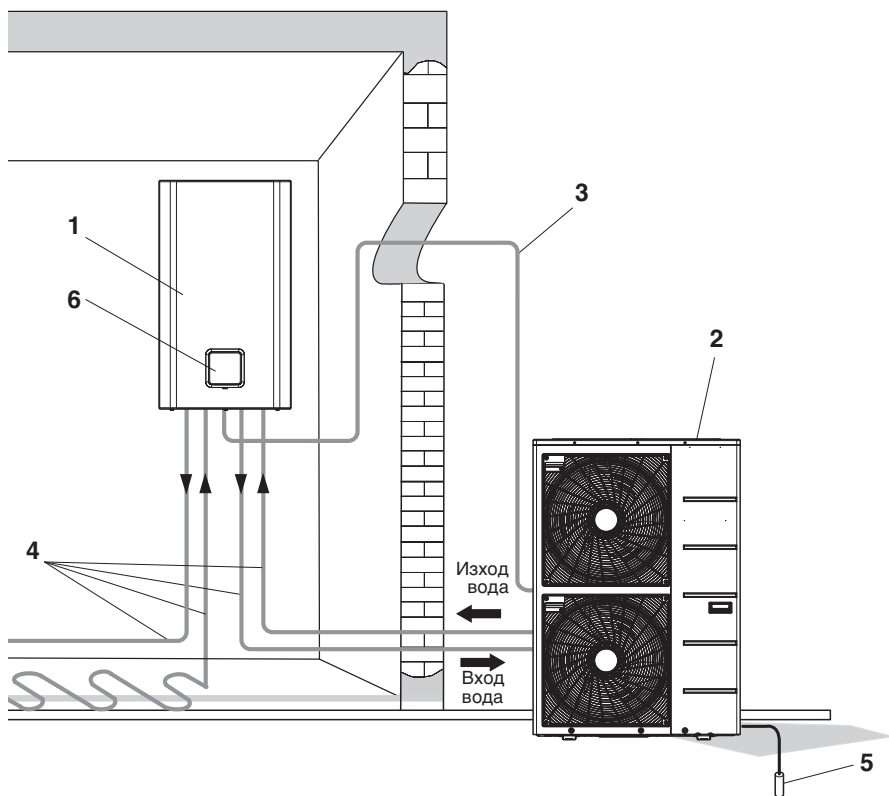

1. Вътрешно тяло
2. Външно тяло
3. Свързващ кабел
4. Водна тръба
5. Заземяващ проводник на външното тяло за предотвратяване на токови удари.
6. Дистанционно управление

*Формата на продуктите може да бъде променяна в зависимост от капацитета и типа на модела.

Дистанционно управление

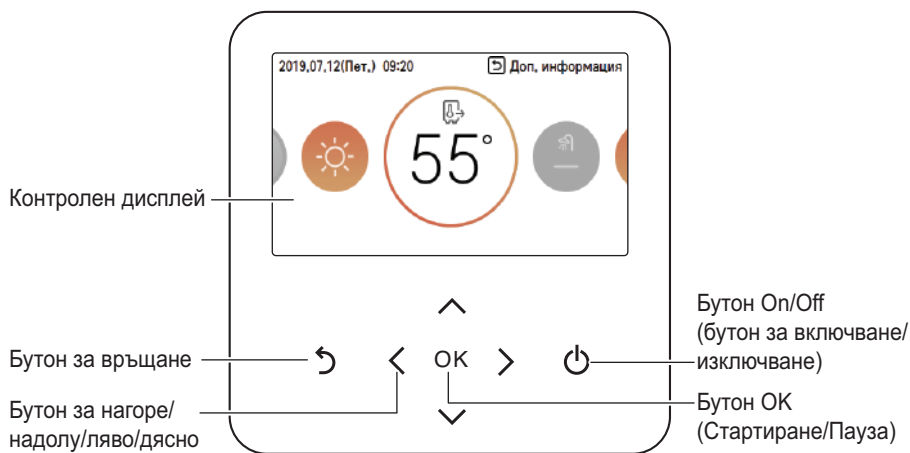

Контролен дисплей	Дисплей за статуса на работа и настройките
Бутон за връщане	За връщане на предишния етап от менюто за настройки
Бутон за нагоре/надолу/ляво/дясно	За промяна на задаваните стойности
Бутон ОК (Стартиране/Пауза)	За запазване на задаваните стойности
Бутон Оп/Off (бутон за включване/изключване)	Когато включите / изключите AWHP

ЗАБЕЛЕЖКА

- Дистанционното управление се намира фабрично на вътрешното тяло. Може да се премести в жилищно пространство, като се използва комплект аксесоари за планка.
- Възможно е някои функции да не работят и да не се показват в зависимост от типа на продукта.
- В зависимост от модела действителният продукт може да се различава от съдържанието по-горе.
- Когато използвате едновременна система на работа, когато натиснете бутона на дистанционното управление, системата ще започне да работи след приблизително 1 – 2 минути.

ОПИСАНИЕ НА РАБОТАТА

Главен екран

На главния екран натиснете бутона [**<**, **>**(ляво/дясно)], за да изберете категорията за настройване, като можете да промените настройките с бутона [**^**, **v** (нагоре/надолу)].

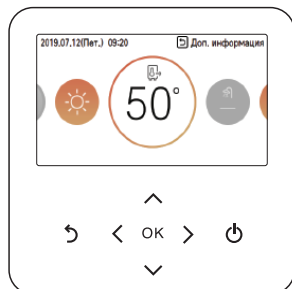

Екран на менюто

На главния екран натиснете бутона [**<**, **>**(ляво/дясно)], за да изберете менюто, и натиснете бутона [**OK**], за да влезете в менюто.

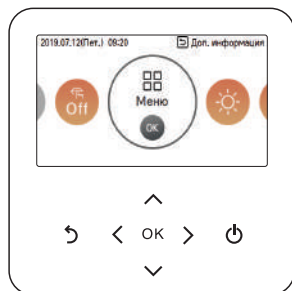

На главния екран натиснете бутона [**<**, **>**(ляво/дясно)], за да изберете категорията за настройване, и натиснете бутона [**OK**], за да влезете в подробния екран.



Екран за настройки

Изберете категорията за настройване с бутона [\wedge , \vee (нагоре/надолу)].

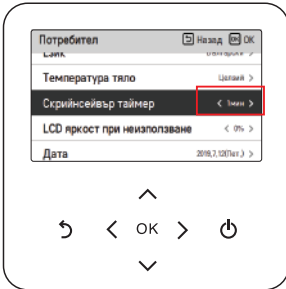

На всеки подробен екран от менюто, както е на фигурата вляво, когато иконите "<,>" са показани едновременно, можете незабавно да приложите стойността на настройката, като натиснете бутона [<, >(наляво/надясно)].

※ За стойностите, които могат да бъдат задавани във всяка категория, вижте подробното ръководство за всяка функция.

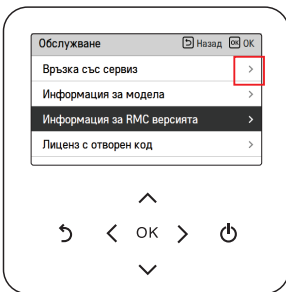

На всеки подробен екран от менюто, както е на фигурата вляво, когато е показана само иконата ">", можете да преминете към подробния екран за настройване, като натиснете бутона [>(надясно) или OK].

※ За стойностите, които могат да бъдат задавани във всяка категория, вижте подробното ръководство за всяка функция.

Изскачащ прозорец

Потвърдителното съобщение е съобщението, което се показва в долната част на екрана, когато дадена операция се включва/изключва или дадена функция се задава/отменя.

Изскачащото съобщение се показва главно когато в продукта възникне грешка.

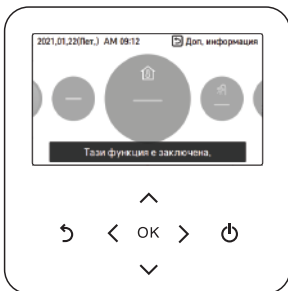

< Потвърдително съобщение >



< Изскачащо съобщение >

Отчитане (За Сплит R32 Вътрешно тяло 4 Серия, За Сплит R410A Вътрешно тяло 3 Серия)

От главния екран можете да влезете в екрана за отчитане на стойности, като натиснете бутона [Back] (Назад) На екрана за отчитане можете да проверявате следната информация:

- Стайната температура
- Температурата на входа/изхода на водата
- Работата на водната помпа
- Температурата на слънчевата топлина

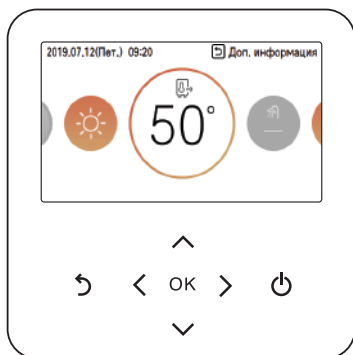

Връщане към екрана

На главния екран, след като преминете към категорията чрез натискане на бутона [<, >] (наляво/надясно), ако няма операция с дистанционното устройство, след 10 секунди той се връща към основната позиция на главния екран. (основна позиция: показване на вътрешната температура)

При всички екрани освен главния, когато не се извърши действие в продължение на 1 минута, показванията се връщат към главния екран.

Отчитане (За разделен вътрешен модул от серия 5, за хидросплит)

От главния екран можете да влезете в екрана за отчитане на стойности, като натиснете бутона [Back] (Назад). На екрана за отчитане можете да проверявате следната информация:

- Стайната температура
- Температурата на входа/изхода на водата
- Работата на водната помпа
- Дебитът на водата
- Водното налягане
- Температурата на слънчевата топлина
- Външната температура

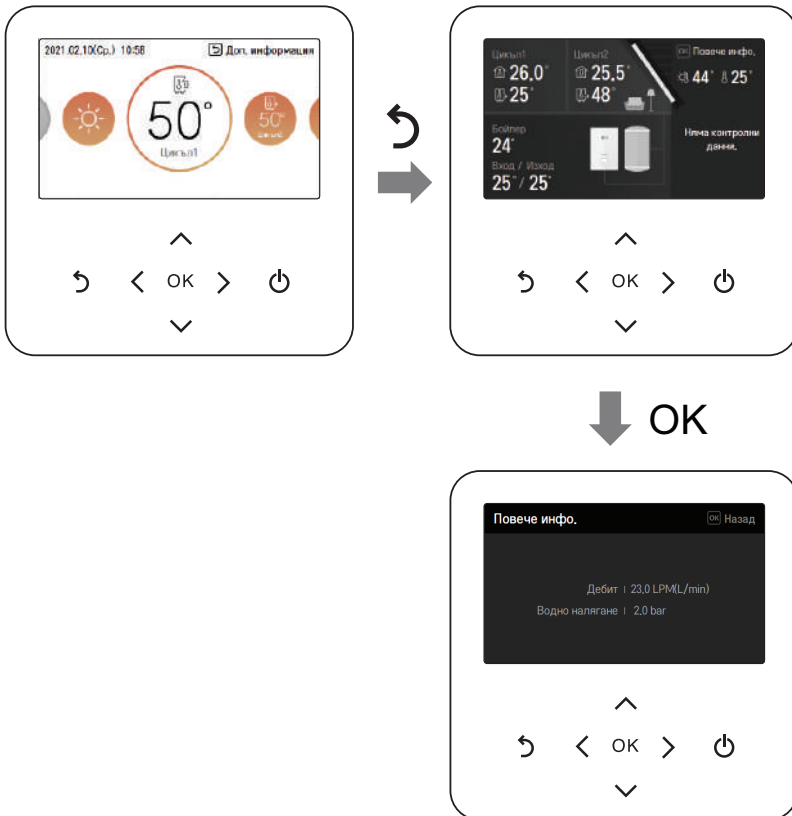

Връщане към екрана

На главния екран, след като преминете към категорията чрез натискане на бутона [<, > (наляво/надясно)], ако няма операция с дистанционното устройство, след 10 секунди той се връща към основната позиция на главния екран. (основна позиция: показване на вътрешната температура)

При всички екрани освен главния, когато не се извърши действие в продължение на 1 минута, показанията се връщат към главния екран.

РАБОТНА НАСТРОЙКА

On / Off

THERMA V ще бъде включен или изключен.

Натиснете бутона  (On/Off) на дистанционното управление.

- Ако продуктът работи, бутонът On/Off ще бъде осветен.

Ако продуктът е изключен, подсветката на бутона On/Off ще бъде изключена.

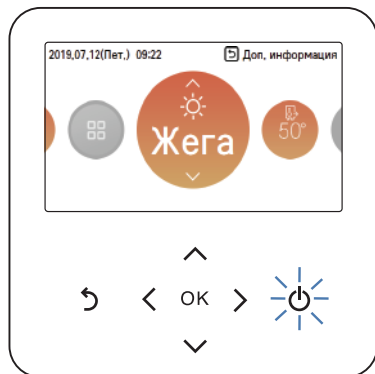

Режим на работа

Можете лесно да контролирате желаня режим на работа.

На главния екран натиснете бутона [\leftarrow , \rightarrow] (наляво/надясно), за да изберете режима на работа или категорията напускане на дома или задържане, и натиснете бутона [\wedge , \vee] (нагоре/надолу), за да зададете режима на работа.

※ Някои продукти може да не поддържат определени режими на работа.

Режим	Инструкции
Cool (Охлаждане)	Охлажда помещението до желаната температура. Активирано, когато № 4 на DIP превключвател на PCB на вътрешното тяло е включен (вижте инсталационната настройка)
Heat (Отопление)	Загрива помещението до желаната температура.
AI / Auto (AI / Автоматично)	Продуктът автоматично избира подходящата скорост на вентилатора в зависимост от температурата на помещението.

Охлаждане

Минималната температура на охлаждане, която може да се задава, е 5 °С.

• Желаната температура може да се променя в стъпки от 1 °С.

- Задайте желаната температура да бъде по-ниска от температурата на водата.
- температурата на водата се показва на екрана по подразбиране на дистанционното управление.
- Ако зададената стойност е по-висока от температурата на водата, уредът ще остане в режим на охлаждане, но няма да започне да охлажда водата, ако температурата е по-висока от зададената стойност.
- Ако уредът Ви работи в режим на охлаждане и натиснете бутона [On/Off], действието по охлаждане ще спре.

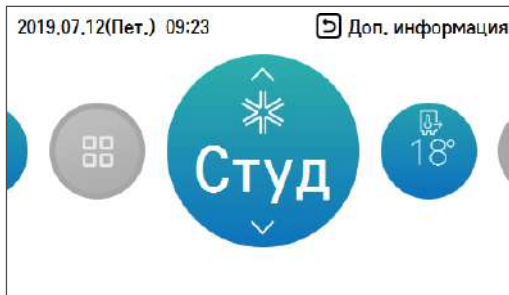

ЗАБЕЛЕЖКА

Активирано, когато № 4 на DIP превключвател на РСВ на вътрешното тяло е включен (вижте инсталационната настройка)

Какво представлява функция за 3-минутно отлагане?

След като охлаждането спре, когато продуктът бъде стартиран веднага, причината, поради която не излиза студената вода е, че това е функция за предпазване на компресора.

Компресорът се стартира след 3 минути и студеният въздух излиза.

ЗАБЕЛЕЖКА

Компресорът се стартира след 3 минути и студеният въздух излиза.

В режим на охлаждане можете да избирате желаната температура в диапазона 5 °С ~ 27 °С. Благоприятната температурна разлика между входа и изхода на водата е 5 °С.

Отопление

Максималната температура на отопление, която може да се задава, е 65°C.

- Желаната температура може да се променя в стъпки от 1 °C.

- Задайте желаната температура на по-висока стойност от температурата на водата.
- Температурата на водата се показва на екрана по подразбиране на дистанционното управление.
- Когато желаната температура е зададена по-ниско от температурата на водата, не излиза топла вода.
- Ако уредът Ви работи в режим на отопление и натиснете бутона [On/Off], действието по отопление ще спре.



ЗАБЕЛЕЖКА

В операцията по отоплението диапазонът на настройка на температурата варира в зависимост от модела.

- За R32 :Можете да изберете желаната температура в диапазона от 15 ° C до 65 ° C
- За R410A :Можете да изберете желаната температура в диапазона от 15 ° C до 57 ° C

ЗАБЕЛЕЖКА

- Когато ел. нагревателят не се използва, минималната температура на водата може да бъде задавана от 34 °C до 20 °C.

AI / Auto (AI / Автоматично) работа

С цел пестене на енергия и осигуряване на най-голям комфорт, задаваната температура следва външната температура. Ако външната температура се понижи, отоплителната мощност на дома автоматично ще се повиши, за да поддържа същата стайна температура. Всички параметри се задават от инсталатора при процедурата по пускане в действие и се адаптират към особеностите на мястото на работа.

1. Избор на AI / Auto (AI / Автоматичен) режим.

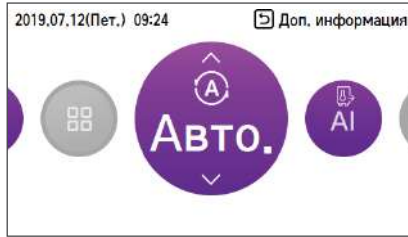

2. Изберете желаната температурна категория.

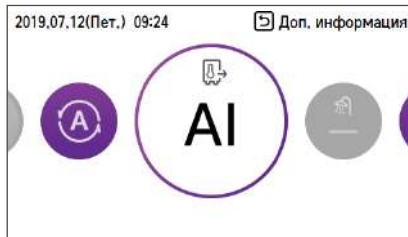

3. Регулирайте желаното ниво на температура чрез натискане на бутона [\wedge , \vee (нагоре/надолу)].

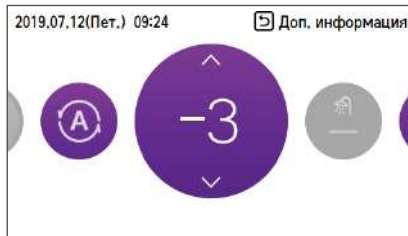

ЗАБЕЛЕЖКА

Зададената температура може да се променя от 5 ° C до -5 ° C по 1 ° C.

<Стъпка за регулиране на температурата (единица: °C)>

-5, -4, -3, -2, -1, 0, 1, 2, 3, 4, 5

← Студена Гореща →

НАСТРОЙКА НА ТЕМПЕРАТУРАТА

Контролиране на желаната температура:

Можете лесно да контролирате желаната температура.

- На главния екран натиснете бутона [<, > (наляво/надясно)], за да изберете желаната температурна категория, и натиснете бутона [^, v (нагоре/надолу)], за да зададете желаната температура.
- Управлението на желаната температура е възможно в режимите на охлаждане, отопление и AI/auto (AI/автоматично).

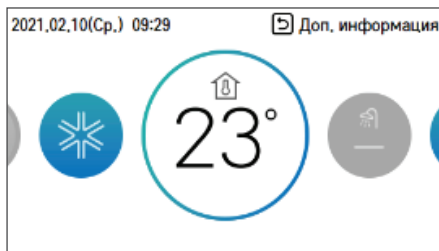

Режим	Инструкции
Стайна температура	Задаването на стайната температура е възможно, когато е инсталиран датчик за стаен въздух (продава се отделно).
Температура на Стая1 и Стая2	Температурите на Стая1 и Стая2 могат да се задават самостоятелно, когато е монтирана опцията за 2-ра верига в инсталаторския режим.
Температура на изходяща вода	Ако желаната температура е по-ниска от температурата на водата, не се изпълнява отопление. Задайте желаната температура на по-висока стойност от температурата на водата.
Температура на DHW резервоара	Задаването на температурата на DHW резервоара е налично, когато е монтиран DHW резервоар.
Температура на входа на водата	Тази операция се променя само към температурния сензор, температурния сензор на входа и логиката на температурното управление е същата като при операцията при температурата на изходящата вода.
Температура на стаята + температура на вода	Задаването на стайна температура е налично, когато е инсталиран отделен сензор на стайния въздух (продаван отделно). Ако желаната температура е по-ниска от температурата на водата, не се изпълнява отопление. Задайте желаната температура на по-висока стойност от температурата на водата.

ЗАБЕЛЕЖКА

Функцията може да бъде активирана в съответствие с инсталационната настройка.

ЗАБЕЛЕЖКА

Стая 1 = Верига 2 = Смесваща верига
Стая 2 = Верига 1 = Директна верига

Избор на температурен сензор

Има 3 сензорни опции: само въздух, само вода и въздух+вода в инсталационен режим.
Сензор за местоположение не са достъпни за всички модели.

(За Сплит R32 Вътрешно тяло 4 Серия)
(За Сплит R410A Вътрешно тяло 3 Серия)

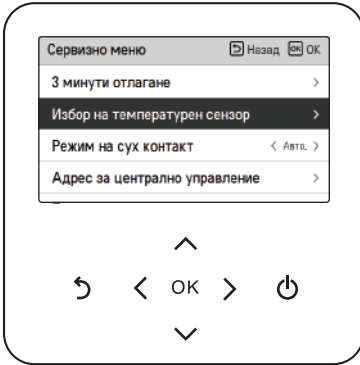

(За разделен вътрешен модул от серия 5)
(За хидросплит)

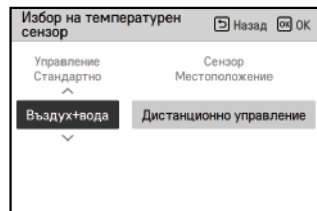
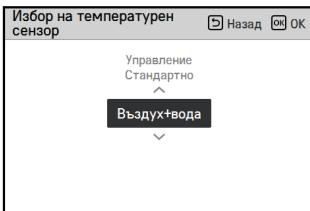
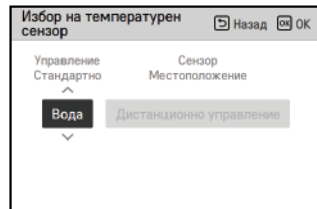
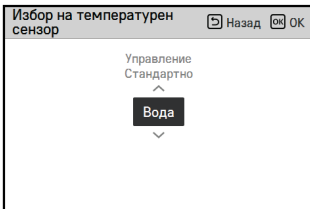
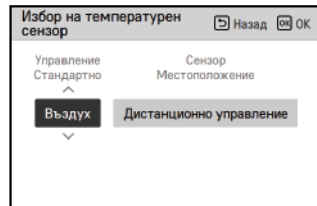
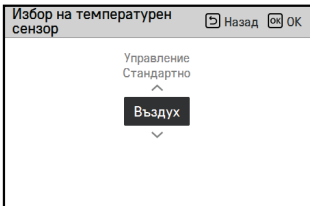
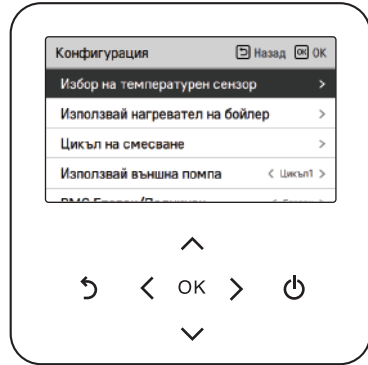

Загряване на DHW

Функция за задаване дали да се използва монтиран DHW резервоар.

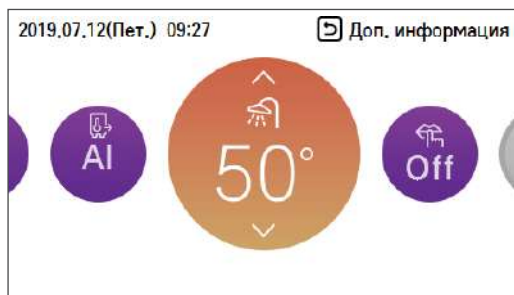

ЗАБЕЛЕЖКА

- Тази функция не се използва, когато DHW резервоара не е монтиран.
- Ако желаете да разберете повече информация, вижте в раздела "Информация за монтирането".

Бързо загряване на DHW резервоара

Ако има спешна нужда от DHW загряване, може да се използва режимът Quick DHW Tank Heating (Бързо загряване на DHW резервоара), за да се намали необходимото време за достигане на целевата температура на DHW резервоара чрез принудителното включване на нагревателя на DHW резервоара.

След достигане на целевата температура на DHW резервоара или чрез команда от потребителя за спиране, режимът "Бързо загряване на DHW резервоара" ще приключи.

1. Натиснете бутона [Back] (Назад) в продължение на една секунда с фокусиране върху "Работа на DHW отопление".

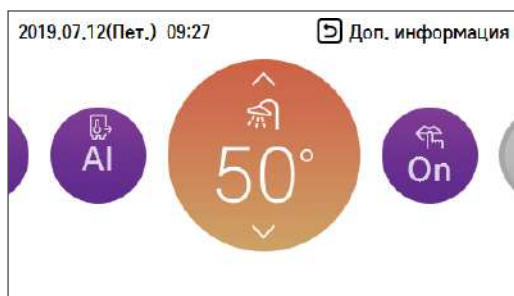

Показване на температурата

Основен режим

Можете да проверявате текущата температура.

- От екрана на главното меню можете да влезете в екрана за наблюдение чрез натискането на бутона [Back] (Назад).

(За Сплит R32 Вътрешно тяло 4 Серия)
(За Сплит R410A Вътрешно тяло 3 Серия)



(За разделен вътрешен модул от серия 5)
(За хидросплит)

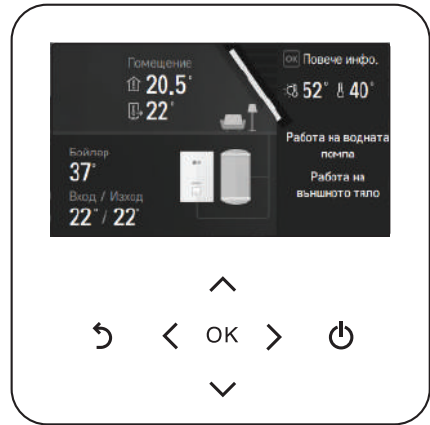

Режим	Инструкции
Стайна температура	Вижте температурата на въздуха в стаята
Температура на входа	Вижте температурата на входящата вода
Температура на изхода	Вижте температурата на изходящата вода
DHW температура	Вижда се DHW температурата (Показва се само когато е зададен режим на отопление на БТВ)
Температура от слънчева топлина	Преглед на температурата на слънчевата топлинна система (Показва се само когато е зададен режим на отопление на БТВ и режим на слънчево топлинно отопление)
Външна температура	Преглед на външна температура

Режим 2-ра верига

(За Сплит R32 Вътрешно тяло 4 Серия)
(За Сплит R410A Вътрешно тяло 3 Серия)

(За разделен вътрешен модул от серия 5)
(За хидросплит)

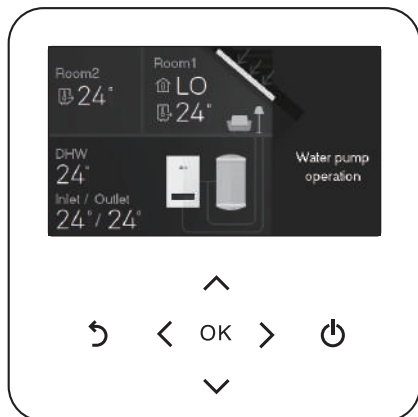

Режим	Инструкции
Температура на стая 1	Вижда се температурата на стая 1
Температура на стая 2	Вижда се температурата на стая 2
Температура на входа	Вижте температурата на входящата вода
Температура на изхода	Вижте температурата на изходящата вода
DHW температура	Вижда се DHW температурата (Показва се само когато е зададен режим на отопление на БТВ)
Температура от слънчева топлина	Преглед на температурата на слънчевата топлинна система (Показва се само когато е зададен режим на отопление на БТВ и режим на слънчево топлинно отопление)
Външна температура	Преглед на външна температура

НАСТРОЙВАНЕ НА ЗАКЛЮЧВАНЕ

Вход в настройката "Заклучване"

- На екрана на менюто натиснете бутона [**<**, **>**(ляво/дясно)], за да изберете категорията "Настройване на заключване", и натиснете бутона [OK], за да влезете в екрана със списъка с настройки за заключване.
- Ако в списъка с настройки за заключване натиснете бутона [**^**, **v** (нагоре/надолу)], можете да включвате/изключвате съответната функция за заключване.

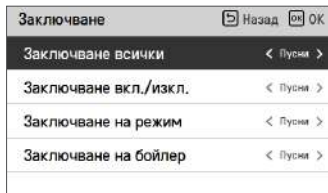
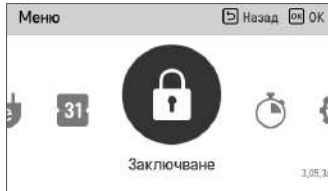

Lock (заклучване) – all (всички), on/off (вкл./изкл.), mode (режим), DHW lock (DHW заключване)

- С тази функция се заключват бутоните на дистанционното управление, за да не могат деца и други лица да го използват без разрешение.
- Това е функция за ограничаване на желаня температурен диапазон, който може да се задава от кабелното дистанционно управление.

Режим	Инструкции
Заклучване на всички	Заклучва действието на всички бутони на дистанционното управление.
Вкл./изкл. на Заклучване	Заклучва действието на бутона "Включване/изключване" на дистанционното управление.
Заклучване на режим	Заклучва бутона за режима на работа на дистанционното управление
Заклучване на DHW	Заклучва бутона за включване/изключване на DHW на дистанционното управление

ЗАБЕЛЕЖКА

- Заклучване на DHW не се използва, когато DHW резервоара не е инсталиран.
- Ако желаете да разберете повече информация, вижте в раздела "Информация за монтирането".

ЗАБЕЛЕЖКА

В централния контролер, когато е зададено заключване на температурния диапазон на централното управление, настройката за заключване на температурата на кабелното дистанционно управление се изчиства. Температурната промяна от външно оборудване се отразява независимо от заключването на температурния диапазон на дистанционното управление.

НАСТРОЙВАНЕ НА ТАЙМЕР

Влизане в таймера и метод на настройка

- На екрана на менюто натиснете бутона [**<**, **>**(ляво/дясно)], за да изберете категорията "Таймер", и натиснете бутона [OK], за да влезете в екрана със списъка с настройки за таймер.
- На екрана със списъка с настройки за таймер натиснете бутона [**^**, **v** (нагоре/надолу)], за да изберете таймерът за настройване, и натиснете бутона [OK], за да влезете в подробния екран.
- След задаване на стойността, когато натиснете бутона [OK], таймерът се активира.
- След задаване на стойността, ако натиснете бутона [Back], променената стойност няма да се приложи.

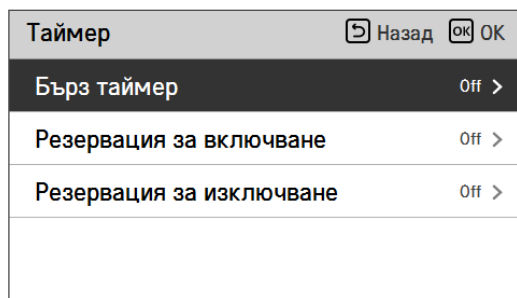
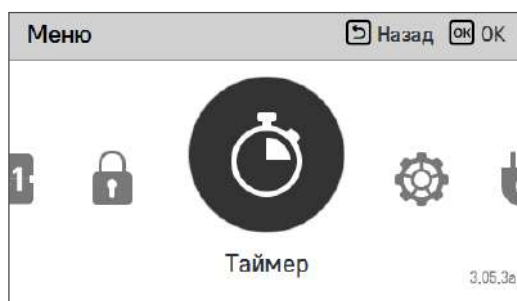

Обикновен таймер

Лесно можете да настроите таймера в диапазон 1~7 часа на единици по 1 час.

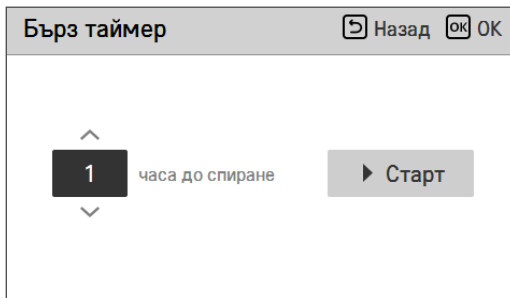
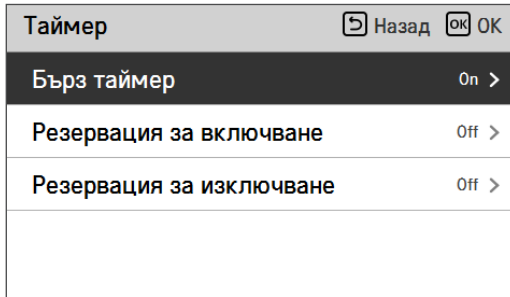

ЗАБЕЛЕЖКА

Ако продуктът е включен, таймерът го изключва след изтичане на съответното време.
 Ако продуктът е изключен, таймерът го включва след изтичане на съответното време.
 Ако таймерът е включен/изключен преди неговото действие да започне, зададеният таймер се изчиства.

Резервация за включване

Продуктът се включва автоматично в зададеното време на таймера.

Таймер		Назад	OK
Бърз таймер	Off	>	
Резервация за включване	On	>	
Резервация за изключване	Off	>	

Той има 2 формата за време – 12-часов (AM/PM) или 24-часов.

Резервация за включване		Назад	OK
↑	Минута		
14	: 00	▶	Старт
↓			

Резервация за включване		Назад	OK
AM/PM	↑	Минута	
AM	12	: 00	▶
	↓		

ЗАБЕЛЕЖКА

Дори "Резервиране на включване" да е включено/изключено след настройването и преди задействането на таймера, зададеният таймер не се изчиства.

Резервация за изключване

Продуктът се изключва автоматично в зададеното време на таймера.

Таймер	Назад	OK
Бърз таймер	Off	>
Резервация за включване	Off	>
Резервация за изключване	On	>

Той има 2 формата за време – 12-часов (AM/PM) или 24-часов.

Резервация за изключване

Назад OK

Минута

23 : 00

▶ Старт

Резервация за изключване

Назад OK

Час Минута

PM 11 : 00

▶ Старт

ЗАБЕЛЕЖКА

Дори "Резервиране на изключване" да е включено/изключено след настройването и преди задействането на таймера, зададеният таймер не се изчиства.

НАСТРОЙВАНЕ НА ГРАФИК

Как да влезете в Schedule (График)

- В екрана на менюто натиснете бутона [**<**,**>**](наляво/надясно), за да изберете категорията "График", и натиснете бутона [ОК], за да преминете към екрана със списъка с настройки за график.
- На екрана със списъка с настройки за график натиснете бутона [**^**,**v**](нагоре/надолу), за да изберете менюто за настройване, и натиснете бутона [ОК], за да влезете в подробния екран.
- Има 4 възможности при формулировката на график, в зависимост от функцията на продукта.
 - Стая
 - Топла вода / БТВ (Битова топла вода)
 - Нагревател на резервоара за топла вода / БТВ нагревател
 - Рециркулация на БТВ

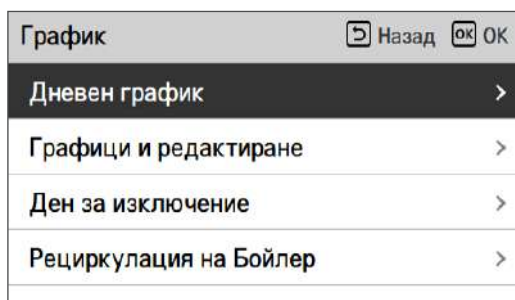
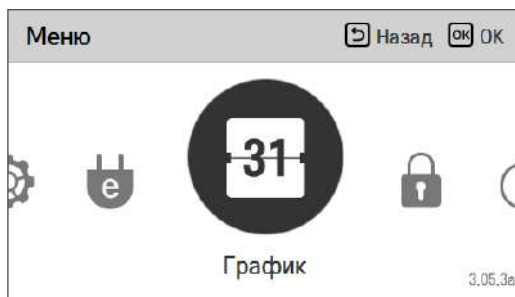

ЗАБЕЛЕЖКА

Въпреки че има опция за график за нагревател на резервоар за топла вода, тя не може да бъде активирана в случай, че се извършва действие настройка на дезинфекция.

Дневен график

Това е функцията за проверка на статуса на таймера (графика), запазен в дистанционното управление.

- В списъка на графика изберете категорията за статус на дневния график и натиснете бутона [OK], за да преминете към подробния екран за статус на дневния график.
- Можете да използвате бутона [<,>(наляво/надясно)], за да проверявате информацията от таймера за други дати.

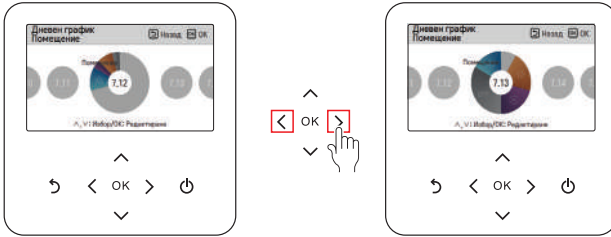

- Можете да използвате бутона [^, v (нагоре/надолу)] на дистанционното управление, за да проверявате другата информация от таймера на съответната дата.

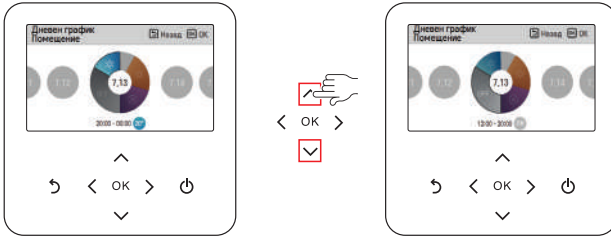

- Изберете информацията за таймера и натиснете бутона [OK], за да преминете към екрана за редактиране на съответния таймер.

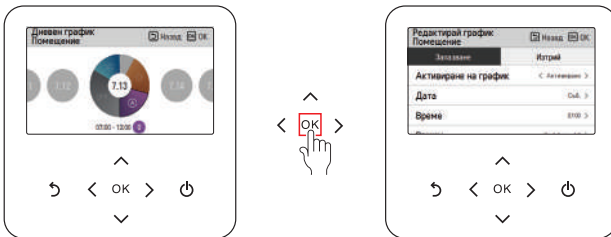

ЗАБЕЛЕЖКА

В екрана за статуса на дневния график, дори таймерът (график) да е зададен, ако съответната дата е обозначена като дата за изключение, графикът няма да бъде изпълнен.

Препоръчват се по-малко от 5 графика за един ден.

Schedules & Edit (Графици и редактиране)

Това е функцията за проверка на статуса на таймера (графика), запазен в дистанционното управление.

- В списъка на графика изберете категорията за статус на дневния график и натиснете бутона [OK], за да преминете към подробния екран за статус на дневния график.
- Можете да използвате бутона [<,>] (наляво/надясно) на дистанционното управление, за да проверявате информацията от таймера за друга.

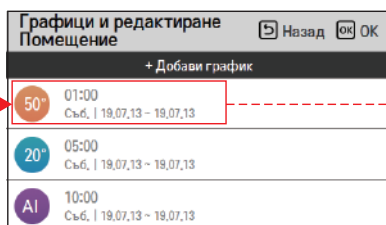

Можете да проверявате информацията за действието на зададения таймер (включване / изключване на действие, режим на работа, желана температура), време на таймера, период и ден от седмицата.

- Можете да редактирате информацията на таймера за запазените графици.
 - Изберете графика за редактиране с бутона [∧, ∨] (нагоре/надолу) и натиснете бутона [OK], за да преминете към екрана за редактиране.

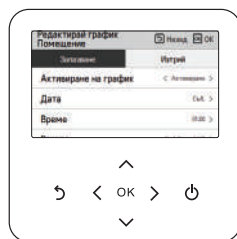

- Изберете информацията за таймера и натиснете бутона [OK], за да преминете към екрана за редактиране на съответния таймер.



< Ако графикът е променен >



< Ако графикът е изтрил >

Графици и редактиране – добавяне на график

Описание на етапите в Add schedule ("Добавяне на график")



Етап 1. Задаване на период

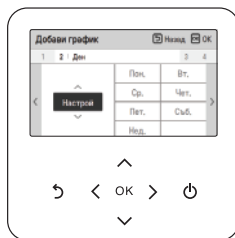

Етап 2. Задаване на ден от седмицата



Етап 3. Настройване на време

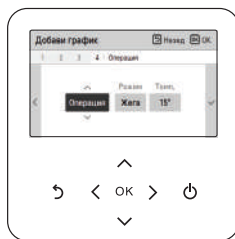

Етап 4. Работна настройка



Добавянето на график е завършено

Етап 1: задава периода за изпълнение на таймера.

Етап 2: задава деня от седмицата за изпълнение на таймера.

- Можете да избирате "Everyday (всеки ден) / Weekend (уикенд) / Weekdays (дни от седмицата) / Individual selection (индивидуален избор)".

Етап 3: задава времето за започване на таймера.

Етап 4: задава информацията за действие на таймера.

- Ако е избрано "Stop" (спиране), не можете да задавате режим/температура

Когато етапите от 1 до 4 са завършени, заедно със съобщението "schedule is added" (графикът е добавен), екранът преминава на "View and edit schedule" ("Изглед и редактиране на график").

Exception day (ден за изключение)

Тази функция спира действието в зададения на таймера ден.

- В списъка на графика изберете категорията за ден за изключение и натиснете бутона [OK], за да преминете към екрана за неговия избор.
- На този екран можете да проверявате, както и да добавяте/променяте/изтривате запазената в дистанционното управление информация за деня за изключение.
 - За да добавите ден за изключение, на подробния екран за регистриране на ден за изключение определете година/месец/ден и натиснете бутона [OK], за да запазите деня за изключение.
 - Изберете деня за изключение с бутона [∧, ∨ (нагоре/надолу)] и натиснете бутона [OK], за да преминете към екрана за редактиране.

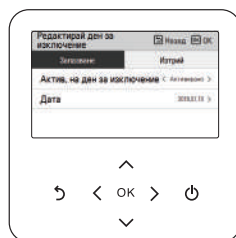

- В екрана за редактиране на ден за изключение можете да проверявате, изтривате и променяте настройките на съответния ден.
- След като промените информацията, трябва да я запазите.

График за рециркулация на БТВ (За сплит вътрешно тяло Серия 5, Хидросплит 2-Тръба)

Това е функцията за проверка на статуса на таймера за рециркулация на БТВ (графика), запазен в дистанционното управление.

- В списъка на графика изберете категорията за статус на графика за рециркулация и натиснете бутона [OK], за да преминете към екран за статус на дневния график.



Можете да проверите зададеното време на таймера, периода и деня от седмицата.

- Графикът за рециркулация на БТВ може да се зададе до 4 пъти.

- Изберете информацията за таймера и натиснете бутона [OK], за да преминете към екрана за редактиране на съответния таймер.

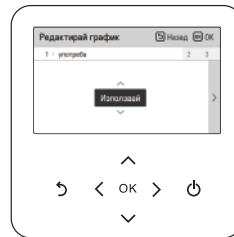
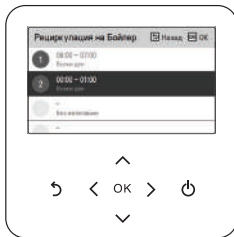

ЗАБЕЛЕЖКА

Тази функция не е по подразбиране.

Тя може да бъде активирана след задаване на стойност в инсталационен режим.

Описание на етапите в Add schedule ("Добавяне на график")

- Етап 1. Настройка на употребата
 - задава използването на настройката на таймера.
 - Изберете "Използване", за да преминете към следващия етап

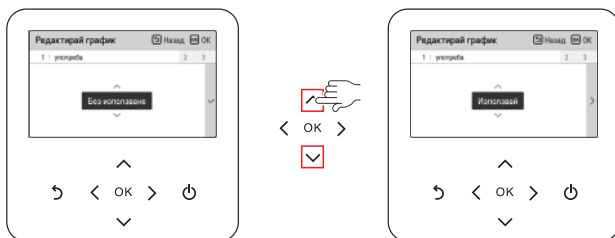

- Етап 2. Настройване на време
 - Задава периода за изпълнение на таймера.
 - Крайният час не може да бъде по-ранен от началния час.

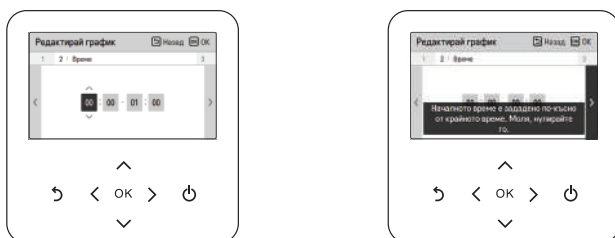

- Етап 3. Задаване на ден от седмицата
 - Задава деня от седмицата за изпълнение на таймера.
 - Можете да изберете "Персонализиране / Уикенд / Работен ден / Всеки ден".



ЗАБЕЛЕЖКА

Ако изберете "Неизползване" отново в етап 1 след приключване на настройката на графика, таймерът не работи. Но стойността на настройката остава и при повторно избиране на "Използване" може да се използва същата стойност на настройката.

НАСТРОЙКА ЗА СЛЕДЕНЕ НА ЕНЕРГИЯТА (За сплит вътрешно тяло Серия 5, Хидросплит 2-Тръба)

Настройка за следене на енергията

Това е функцията за проверка на статуса на енергия и мощност на екрана. Тя изчислява данните за мощността, за да създаде данни за следене на енергията. Тази функция може да бъде активирана в инсталационен режим.

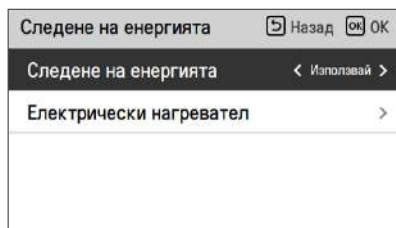
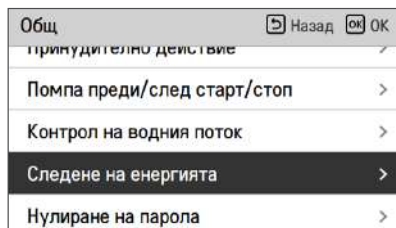
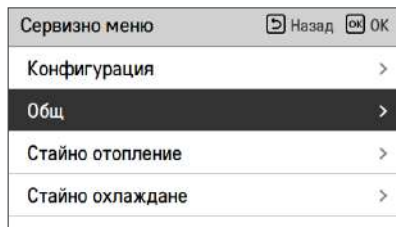

Ако се използва нагревателят на устройството, мощността на нагревателя може да се изчисли след задаване на информацията за нагревателя на дистанционното управление.

ЗАБЕЛЕЖКА

Точността на функцията за мониторинг на енергията, изчислена от продукта, не може да бъде гарантирана. Тази функция не е налична, когато използвате ESS.

Информация от Следене на енергията

Тя предоставя полезна информация за количеството енергия и мощност през седмицата/месеца/годината. С отварянето на опцията "Енергия" тези елементи се показват на екрана.

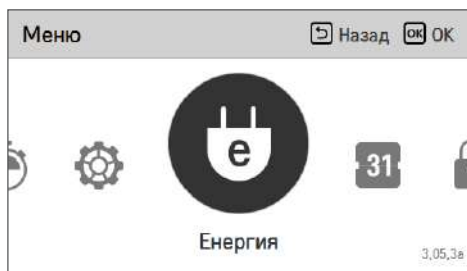

Незабавна мощност

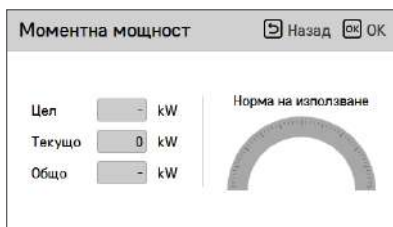
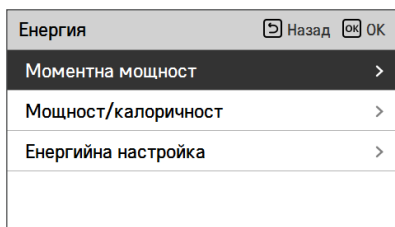

Мощност/калоричност

Информацията включва незабавна енергия, както и използване на енергия/калории до годишен тренд.

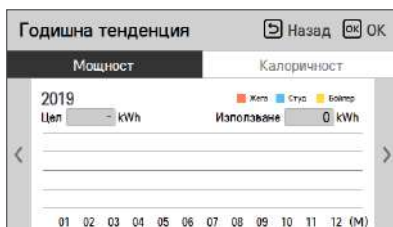
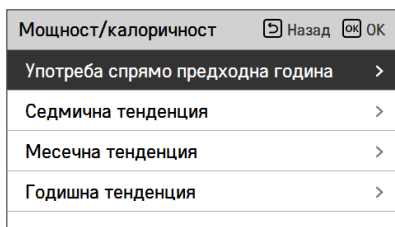

НАСТРОЙВАНЕ НА ИНТЕРФЕЙС ЗА ИЗМЕРВАТЕЛЕН УРЕД

Свързване на интерфейс за измервателен уред

Това е функцията за проверка на статуса на енергия и мощност на екрана. Тя събира и изчислява данни за мощността или калоричността, за да създаде данни за наблюдение на енергията и предупредителни съобщения за енергията. Тази функция може да бъде активирана в инсталационен режим.

- За Сплит R32 Вътрешно тяло 4 Серия, За Сплит R410A Вътрешно тяло 3 Серия

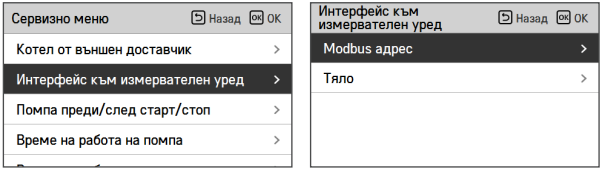

- За разделен вътрешен модул 5 Серия, за хидросплит

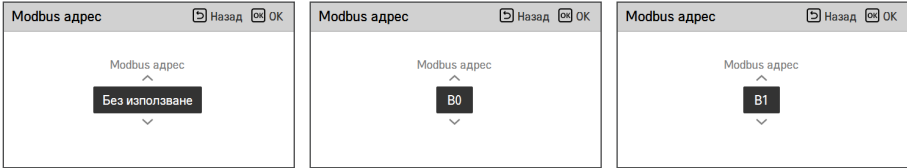
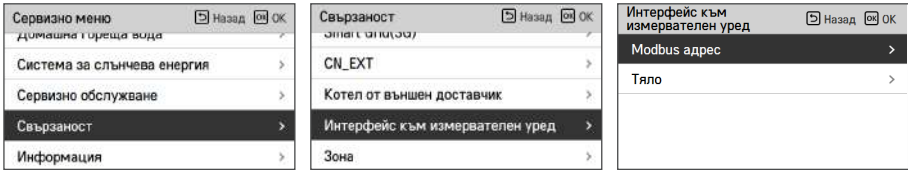

В тази функция има 2 опции – modbus адрес и тяло. С активирането на опцията modbus адрес избирате един адрес (B0 или B1) или не използвате. След това избирате входа и спецификацията в диапазон 0000,0 ~ 9999,9 [пулс/kWh], както е показано на фигурата по-долу.

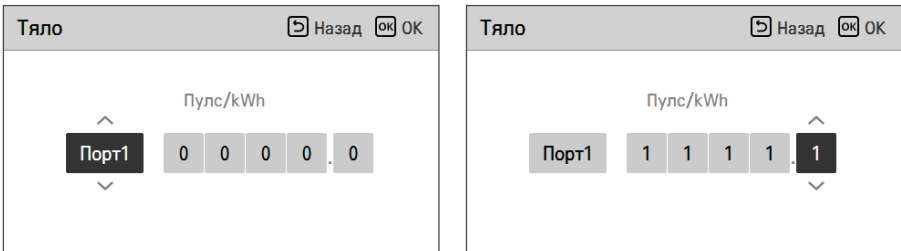

Информация за интерфейс за измервателен уред

Тя предоставя полезна информация за количеството енергия и мощност през седмицата/месеца/годината. С отварянето на опцията "Енергия" тези елементи се показват на екрана.

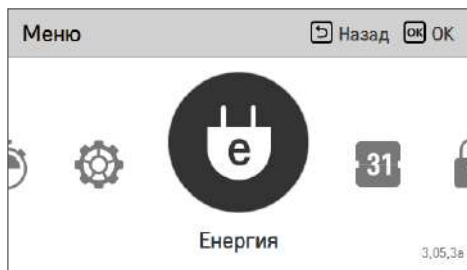

Незабавна мощност

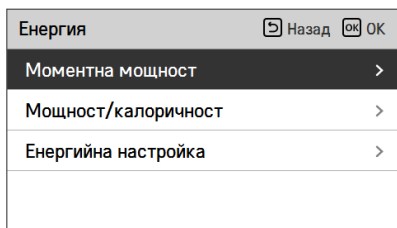

Мощност/калоричност

Информацията включва незабавна енергия, както и използване на енергия/калории до годишен тренд.

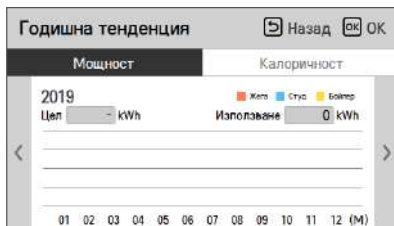
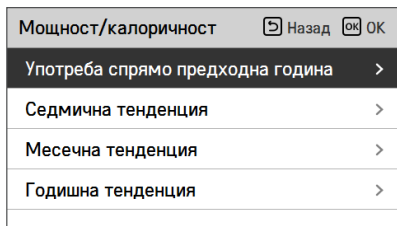

Настройка на енергия

В допълнение са възможни различни настройки за енергията, както е показано по-долу. Текущата стойност достига определената целева стойност и Ви уведомява на екрана.

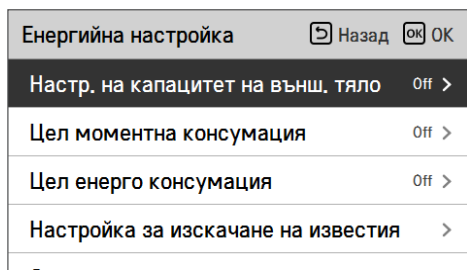

НАСТРОЙВАНЕ НА ФУНКЦИЯ

Вход в настройките за функции

За да влезете в показаното в долната част меню, трябва да влезете в менюто за настройване на функции, както следва.

- На екрана на менюто натиснете бутона [**<**,> (ляво/дясно)], за да изберете категорията настройки, и натиснете бутона [OK], за да преминете към списъка с настройки.
- В списъка с настройки изберете категорията за настройване на функции и натиснете бутона [OK], за да влезете в списъка с настройки на функции.

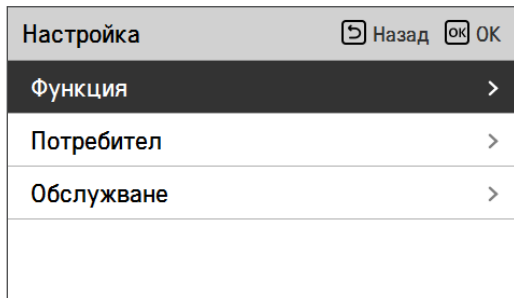
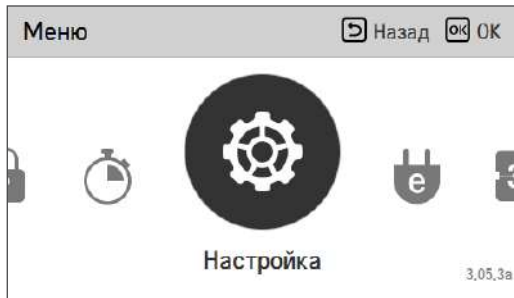

Настройване на функция

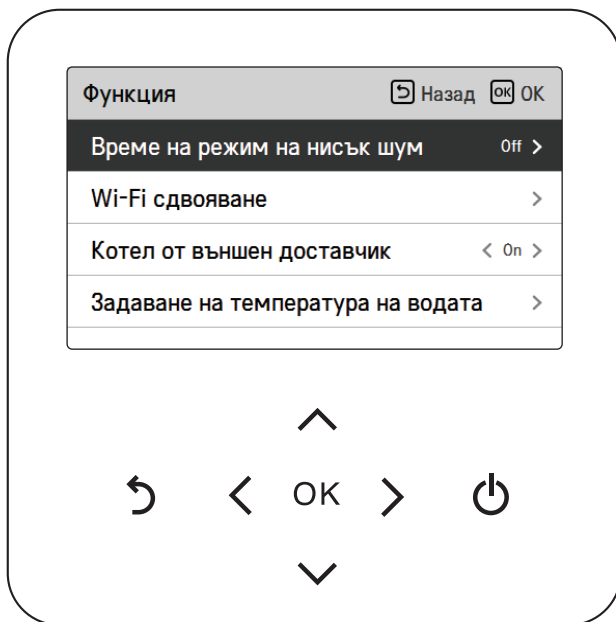

Меню	Инструкции
Време на режим "Нисък шум"	С тази функция се задава времето на започване и завършване на действието на режима за нисък шум на външното тяло.
Wi-Fi сдвояване	С тази функция може да се извършва отдалечено управление на вътрешното тяло през мрежа.
Настройване на температура на водата	Ако изберете управление на температура на въздух+вода, тази функция е изброена на дисплея за настройване на функции. Това е функцията да зададете горната граница на температурата на водата, докато контролирате устройството въз основа на температурата на въздуха в помещението.
Бойлер от външен доставчик	С тази функция се свързва бойлер от други компании. (Тази функция може да бъде активирана след задаване на всяка стойност в инсталационен режим.)

Време на режим "Нисък шум"

С тази функция се задава времето на започване и завършване на действието на режима за нисък шум на външното тяло.

- В списъка с настройки на функции изберете категорията "Време на режим за нисък шум" и натиснете бутона [OK], за да влезете в подробния екран.
 - След задаване на времето за започване и приключване, натиснете бутона [OK], за да преминете към списъка на по-горно ниво.
 - Ако времето на започване и времето в момента са едни и същи, външното тяло влиза в режим на нисък шум и на екрана за наблюдение се появява съобщението "В режим на нисък шум на външното тяло".
 - Ако времето на започване и времето в момента са едни и същи, режимът за нисък шум на външното тяло се изчиства.

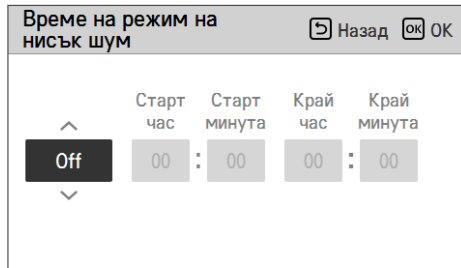
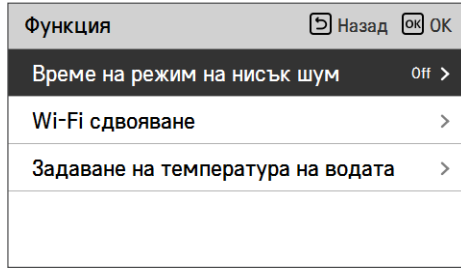

ЗАБЕЛЕЖКА

Функцията за задаване на режим на нисък шум може да бъде зададена само когато M/S функцията на външното тяло в инсталационна настройка е зададена на "Master".
 Функцията за задаване на време на режим на нисък шум е налична само при някои продукти.

ВНИМАНИЕ

Ако функцията не се използва, моля, изключете я.
 Когато влезете в режим на нисък шум, охладителният капацитет може да намалее.

Wi-Fi вдвояване

С тази функция може да се извършва отдалечено управление на вътрешното тяло през мрежа.

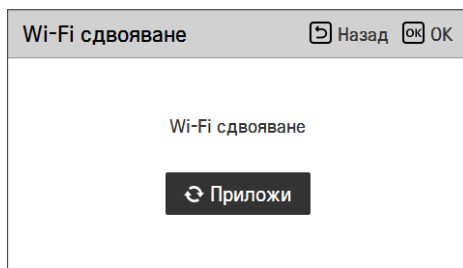
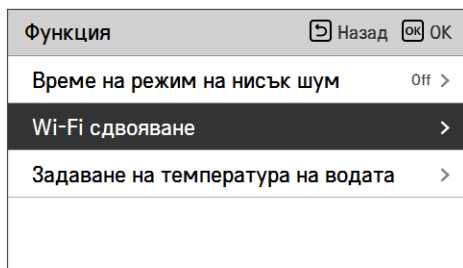

Настройване на температура на водата

Ако изберете управление на температура на въздух+вода, тази функция е изброена на дисплея за настройване на функции. Това е функцията да зададете горната граница на температурата на водата, докато контролирате устройството въз основа на температурата на въздуха в помещението.

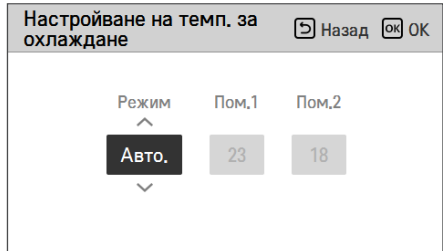
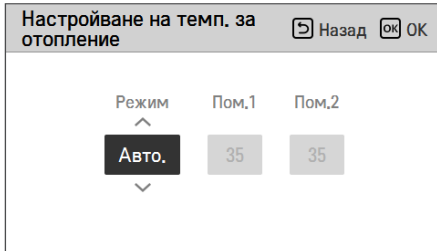
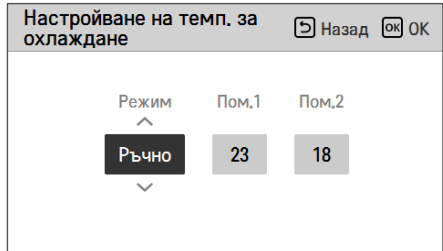
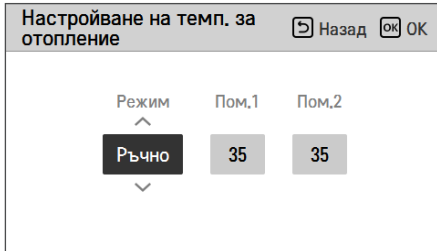
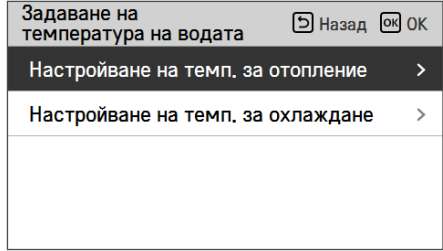
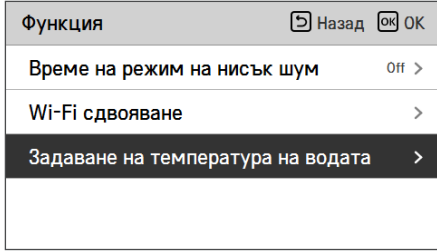

Стойност	Описание
Ръчно	Ръчно задаване на целевата температура на водата в режим на отопление и охлаждане
Автоматичен	Автоматичното задаване на целевата температура на водата зависи от сезонната настройка на автоматичния режим

ЗАБЕЛЕЖКА

Тази функция не е по подразбиране.
 Тя може да бъде активирана след задаване на стойност в инсталационен режим.
 Може да е различно според модела.

Бойлер от външен доставчик

ЗАБЕЛЕЖКА

Тази функция не е по подразбиране.

Тя може да бъде активирана след задаване на стойност в инсталационен режим.

Функция за задаване дали да се използва инсталирана функция от външен доставчик на бойлер.

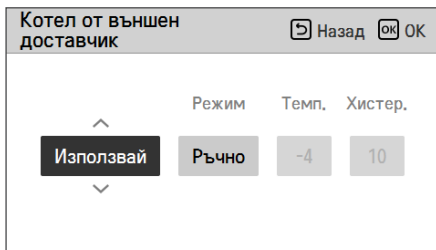
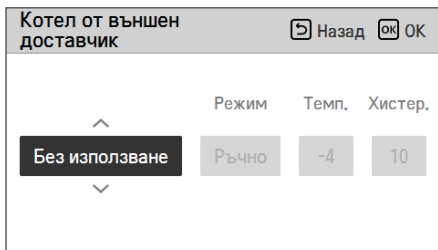

Ако режимът на тази функция е зададен на "Автоматично", можете да задавате температурата за активация на бойлера и хистерезиса.

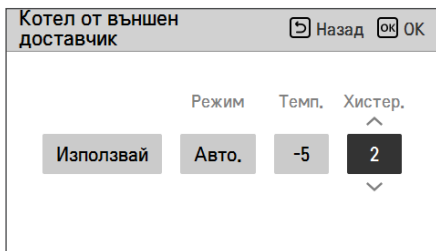
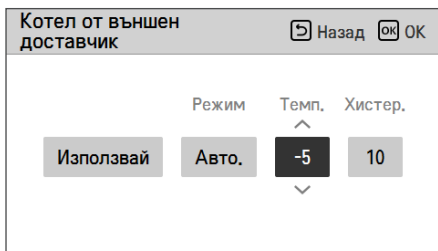

Както е показано по-долу, след като всяка настройка е завършена в инсталационен режим, опцията за бойлер от външен доставчик се активира в списъка с настройки.

Функция	Назад	OK
Време на режим на нисък шум	off	>
Wi-Fi сдвояване		>
Котел от външен доставчик	< On	>
Задаване на температура на водата		>

Режимите на включване/изключване на тази опция се отварят чрез простото и лесно натискане на бутона "<" or ">".

ПОТРЕБИТЕЛСКИ НАСТРОЙКИ

Вход в потребителските настройки

За да влезете в показаното в долната част меню, трябва да влезете в менюто за потребителски настройки, както следва.

- Изберете категорията за настройки и натиснете бутона [OK], за да влезете в списъка с настройки.
- Изберете категорията за потребителски настройки и натиснете бутона [OK], за да влезете в списъка с потребителски настройки.

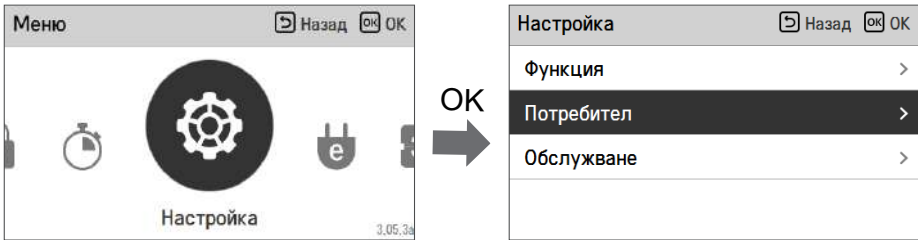

Потребителски настройки

- Можете да задавате потребителските функции за продукта.
- Някои функции може да не са налични при някои типове продукти.

Меню	Инструкции
Език	Задайте езика за дистанционното управление.
Температурна единица	Задайте температурната единица, която да се показва на дистанционното управление.
Таймер за скрийнсейвър	Регулирайте времето за изключване на екрана на дистанционното управление.
Яркост на LCD екран при неактивност	Регулирайте яркостта на дистанционното управление.
Дата	Задава датата, която се показва на дистанционното управление.
Време	Задава часа, който се показва на дистанционното управление.
Лятно време	Задайте лятното време в дистанционното управление.
Парола	Задайте паролата за предотвратяване на неупълномощени промени в настройките на дистанционното управление.
Стартиране на график / Нулиране на график	Стартирайте всички настройки на таймер в дистанционното управление.
Тема	Задайте темата на екрана на дистанционното управление.
Автом. връщане към главен екран	Задайте режим на автоматично връщане
Рестартиране на системата	Рестартирайте дистанционното управление.

Език

Задайте езика за дистанционното управление.

- В списъка с потребителски настройки изберете категорията "Език" и натиснете бутона [OK], за да влезете в подробния екран.
- Ако след настройването натиснете бутона [OK], настройката се запазва и се преминава към предишния екран.

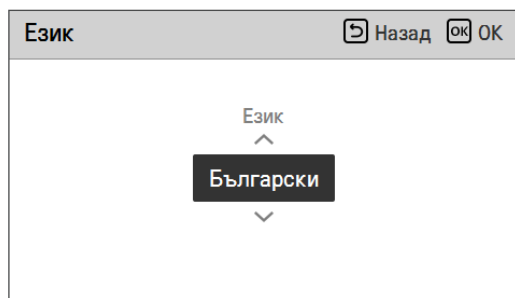
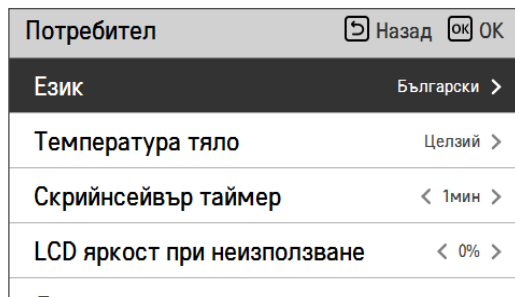

Език		
한국어	English	Français
Deutsche	Italiano	Español
Русский	Polski	Português
中国	Čeština	Türk
Nederlands	Românesc	ελληνικά
Magyar	Български	Srpski
Hrvatski	Slovenščina	Dansk

Температурна единица

Задайте температурната единица, която да се показва на дистанционното управление.

- В списъка с потребителски настройки изберете категорията настройка "Температурна единица" и натиснете бутона [OK], за да влезете в подробния екран.

Потребител	Назад OK OK
Език	Български >
Температура тяло	Целзий >
Скринсейвър таймер	< 1мин >
LCD яркост при неизползване	< 0% >



Температура тяло	Назад OK OK
^ Целзий v	

Стойност	Целзий
	Фаренхайт

ВНИМАНИЕ

Функцията за температурна единица може да не работи или да работи по различен начин при някои продукти. Не можете да задавате температурната единица в подчиненото кабелно дистанционно управление.

Таймер за скрийнсейвър

Регулирайте времето за изключване на екрана на дистанционното управление.

- Изберете следните стойности на настройки с бутона [<,> (ляво/дясно)].

Потребител	Назад	OK
Температура тяло	Целзий	>
Скринсейвър таймер	<	1 мин >
LCD яркост при неизползване	<	0% >
Дата	2019.7.12(Пет.)	>
-		

Стойност		
15 секунди	30 секунди (по подразбиране)	1 мин

⚠ ВНИМАНИЕ

Избирането на по-продължително време в режим готовност на екрана ще намали живота на LCD екрана.

Яркост на LCD екран при неактивност

Регулирайте яркостта на дистанционното управление.

- Изберете следните стойности на настройки с бутона [<,> (ляво/дясно)].

Потребител	Назад	OK
Температура тяло	Целзий	>
Скринсейвър таймер	<	1 мин >
LCD яркост при неизползване	<	0% >
Дата	2019.7.12(Пет.)	>
-		

Стойност			
0 %	10 % (по подразбиране)	20 %	30 %

⚠ ВНИМАНИЕ

Избирането на по-ярък екран в режим готовност ще намали живота на LCD екрана.

Дата

Задава датата, която се показва на дистанционното управление.

- В списъка с потребителски настройки изберете категорията Date (Дата) и натиснете бутона [OK], за да преминете към екрана с детайли.
- Ако след настройването натиснете бутона [OK], настройката се запазва и се преминава към предишния екран.

Потребител	
LED яркост при неизползване	0%
Дата	2019.7.12(Пет.) >
Време	11:41 >
Лятно време	off >
Парола	off >



Дата	
Назад OK	
^	
Месец	Ден
2019	7 12
v	

Време

Задава часа, който се показва на дистанционното управление.

- В списъка с потребителски настройки изберете категорията Time (Час) и натиснете бутона [OK], за да преминете към екрана с детайли.
- Ако след настройването натиснете бутона [OK], настройката се запазва и се преминава към предишния екран.
- Показването на времето на екрана може да бъде по стандарт AM/PM или 24-часов формат.

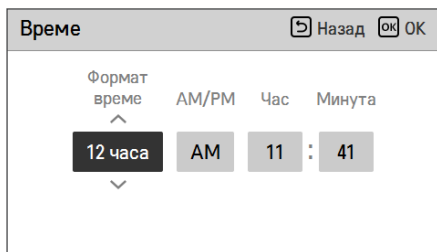
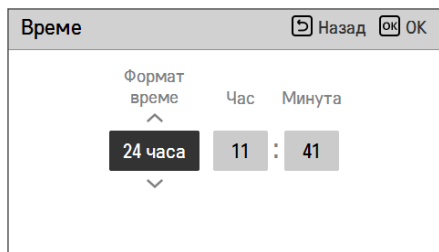
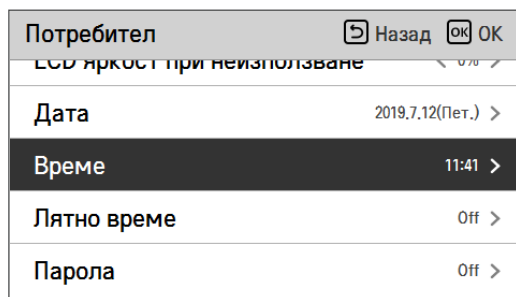

Лятно време

Задайте датите за време на пестене през светлата част на деня в дистанционното управление.

- В списъка с потребителски настройки изберете категорията настройка "Лятно време" и натиснете бутона [OK], за да влезете в подробния екран.
 - Лятно време: системата за преместване с 1 час напред от пролетта, когато денят става по-дълъг, и връщане назад през есента, когато става по-къс.
 - Когато стане 02:00 часа на датата на започване на ЛЧВ, текущото време се променя на 03:00 часа, а когато стане 02:00 часа на датата на завършване на ЛЧВ, текущото време се променя на 01:00 часа.

Потребител		Назад	OK
дата	2013.12.01 12:57 ✓		
Време	11:42 >		
Лятно време	Off >		
Парола	Off >		
Стартиране на график	>		



Лятно време		Назад	OK	
^ Off v	Месец	Ден	Месец	Ден
	1	1	1	1

Парола

Задайте паролата за предотвратяване на неупълномощени промени в настройките на дистанционното управление.

- Изберете категорията за задаване на потребителска парола и натиснете бутона [OK], за да влезете в подробния екран.
 - Ако паролата е зададена, когато влизате в "меню – настройка", трябва да въвеждате паролата, за да влизате в списъка с настройки.
 - Ако сте забравили паролата, можете да я стартирате, като използвате инсталационната настройка "стартиране на парола".
Стартираната парола е "0000".

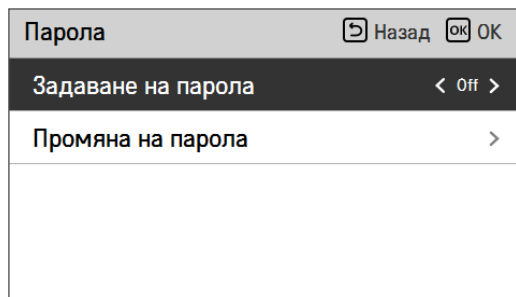
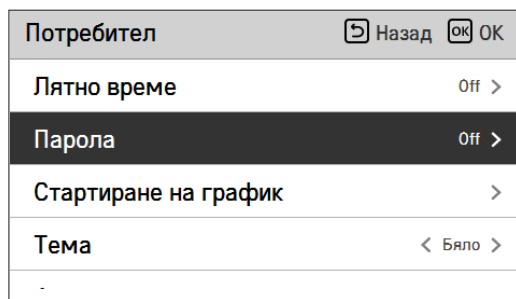

Стартиране на график / Нулиране на график

Стартирайте всички настройки на таймер в дистанционното управление.

- В списъка с потребителски настройки изберете категорията настройка "Стартиране на график" и натиснете бутона [OK], за да влезете в подробния екран.
 - Натиснете бутона с отметка, за да стартирате таймера за сън/обикновения таймер, таймера вкл./изкл., график и ден за изключение на дистанционното управление.

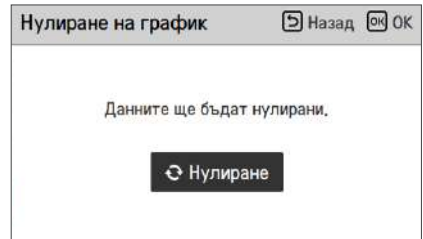
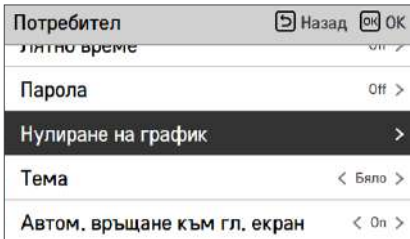
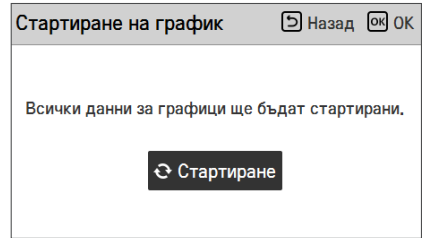
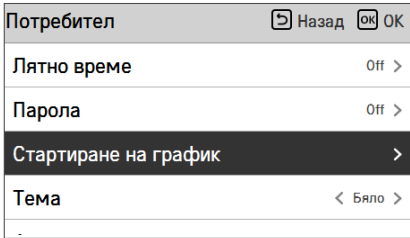

ЗАБЕЛЕЖКА

Може да е различно според модела.

Тема

Задайте темата на екрана на дистанционното управление.

- Изберете бяла или черна с бутона [<,>](наляво/надясно)].

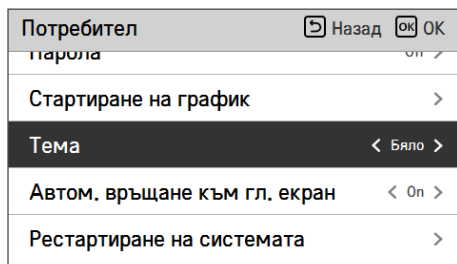

Автом. връщане към главен екран

Задайте режим на автоматично връщане

- Изберете Вкл. или Изкл. с бутона [<,>](наляво/надясно)].

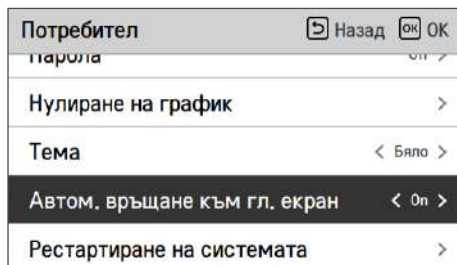

Рестартиране на системата

Рестартирайте дистанционното управление.

- В списъка с потребителски настройки изберете категорията настройка "Рестартиране на системата" и натиснете бутона [ОК], за да влезете в подробния екран.
 - В подробния екран, когато натиснете бутона [ОК], се показва изскачащо съобщение. Натиснете бутона с отметка, за да рестартирате системата.
 - За принуди

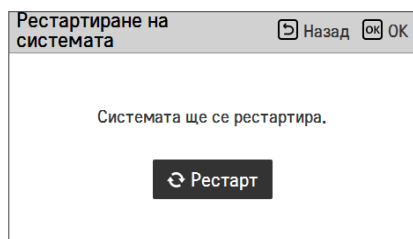
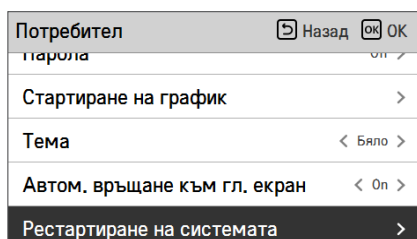

ПРЕГЛЕД НА НАСТРОЙКИТЕ НА СОБСТВЕНИКА

Структура на менюто (За Сплит R32 Вътрешно тяло 4 Серия, За Сплит R410A Вътрешно тяло 3 Серия)

Меню			
→	Заклучено		
→	→	Заклучване на всички 29	
→	→	Вкл./изкл. на Заклучване 29	
→	→	Заклучване на режим 29	
→	→	Заклучване на DHW 29	
→	Таймер		
→	→	Обикновен таймер 31	
→	→	Резервация за включване 32	
→	→	Резервация за изключване 33	
→	График		
→	→	Daily Schedule (Дневен график) 35	
→	→	Schedules & Edit (Графици и редактиране) 36	
→	→	Ден за изключение 38	
→	Енергия		
→	→	Свързване на интерфейс за измервателен уред 43	
→	→	Информация за интерфейс за измервателен уред 44	
		→	Незабавна мощност 44
		→	Мощност/калоричност 44
		→	Настройка на енергия 44
→	Настройка		
	→	Функция	
		→	Време на режим "Нисък шум" 47
		→	Wi-Fi сдвояване 48
		→	Настройване на температура на водата 49
		→	Бойлер от външен доставчик 50

Потребител	
→ Език52
→ Температурна единица53
→ Таймер за скрийнсейвър54
→ Яркост на LCD екран при неактивност54
→ Дата55
→ Време56
→ Лятно време57
→ Парола58
→ Стартиране на график59
→ Тема60
→ Рестартиране на системата61

Структура на менюто (За разделен вътрешен модул 5 Серия, за хидросплит)

Меню		
	Заклучено	
	Заклучване на всички29
	Вкл./изкл. на Заклучване29
	Заклучване на режим29
	Заклучване на DHW29
	Таймер	
	Обикновен таймер31
	Резервация за включване32
	Резервация за изключване33
	График	
	Daily Schedule (Дневен график)35
	Schedules & Edit (Графици и редактиране)36
	Ден за изключение38
	График за рецикулация на БТВ39
	Енергия	
	Настройка за следене на енергията41
	Информация от Следене на енергията42
	Незабавна мощност42
	Мощност/калоричност42
	Свързване на интерфейс за измервателен уред43
	Информация за интерфейс за измервателен уред44
	Незабавна мощност44
	Мощност/калоричност44
	Настройка на енергия44
	Настройка	
	Функция	
	Време на режим "Нисък шум"47
	Wi-Fi сдвояване48
	Настройване на температура на водата49
	Бойлер от външен доставчик50

Потребител	
Език52
Температурна единица53
Таймер за скрийнсейвър54
Яркост на LCD екран при неактивност54
Дата55
Време56
Лятно време57
Парола58
Нулиране на график59
Тема60
Автом. връщане към главен екран60
Рестартиране на системата60

СЕРВИЗНИ НАСТРОЙКИ

Вход в сервизните настройки

За да влезете в менюто, показано в долната част, трябва да влезете в менюто за сервизни настройки, както следва:

- На екрана на менюто натиснете бутона [<, >] (ляво/дясно), за да изберете категорията настройки, и натиснете бутона [OK], за да преминете към списъка с настройки.
- В списъка с настройки изберете категорията сервизни настройки и натиснете бутона [OK], за да преминете към списъка със сервизни настройки.

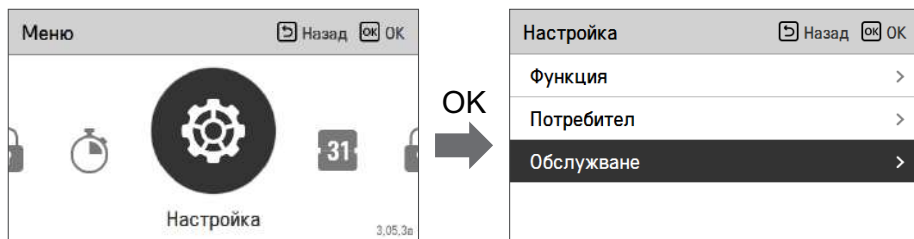

Лиценз с отворен код

Вижте лицензът с отворен код на дистанционното управление.

- В списъка със сервизни настройки изберете категорията на лиценза с отворен код и натиснете бутона [OK], за да преминете към подробния екран.

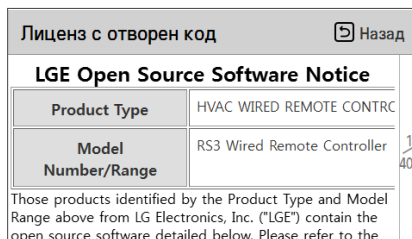
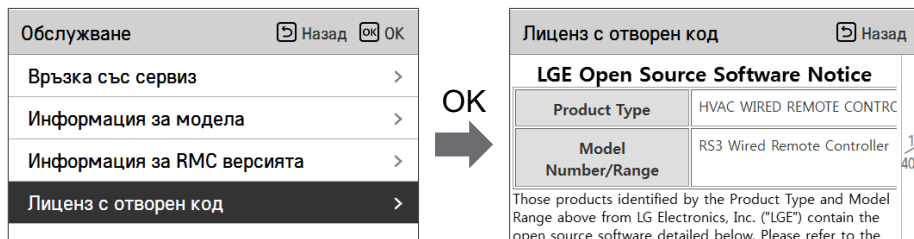

ИЗПОЛЗВАНЕ НА ТЕРМОСТАТ

Терминът "термостат", който е широко използван в тази глава, е вид допълнителна принадлежност от външен доставчик. LG Electronics не осигурява термостат. Той трябва да бъде осигурен от външен доставчик.

Стайният термостат може да бъде използван за лесно и удобно управление. За да се оползотвори термостата по-ефикасно и правилно, настоящият раздел предоставя информация за използването на термостата.

Когато термостатът е взаимозаключен, предметът на функцията Thermo On/Off е ограничена до термостата

ВНИМАНИЕ

- Някои типове електромеханични термостати са с вградено забавяне, за да предпазват компресора. В този случай промяната на режима може да отнема повече време, отколкото потребителят е очаквал. Моля, прочетете ръководството за експлоатация на термостата, ако продуктът не реагира бързо.
- Задаването на температурен диапазон чрез термостата може да се различава от това на продукта. Зададената температура на загряване или охлаждане трябва да бъде избрана в рамките на температурния диапазон на продукта.

Как да използвате термостат

За да разберете как да го включвате и изключвате, как да задавате желана температура, как да промените режима на работа и т.н., прочетете ръководството за експлоатация, предоставено от производителя на термостата.

АВАРИЙНА РАБОТА

• Дефиниции на термините

- Неизправност: проблем, който може да спре работата на системата и тя да бъде възобновена временно с ограничена функционалност без сертифицирана професионална помощ.
- Грешка: проблем, който може да спре работата на системата и тя да бъде възобновена единствено след сертифицирана професионална проверка.
- Аварийен режим: временно функциониране на загряването при възникване на неизправност.

• Цел на въвеждането на термина "Неизправност"

- За разлика от климатика, термопомпата въздух-вода обикновено работи през целия зимен сезон без никакво спиране на системата.
- Ако в системата възникне някакъв проблем, който не е критичен за нейната работа по генериране на топлинна енергия, тя може временно да продължи да работи в аварийен режим по решение на потребителя.

• Класифицирана неизправност

- Неизправността се разделя на две нива в зависимост от сериозността на проблема. : лека и тежка неизправност
- Лека неизправност: неизправност в сензора. В повечето случаи тази неизправност се дължи на проблеми със сензорите. Уредът работи в аварийен режим (ниво 1).
- Тежка неизправност: проблем с компресорния цикъл. Извършва се работа в аварийен режим (ниво 2) чрез електронагревател по избор.
- Неизправност в опциите: има проблем с работата на определени опции, например загряване на водния резервоар. При тази неизправност проблемната опция се възприема като неинсталирана на системата.

• Ниво на аварийна работа

Когато ТПВВ има неизправност

- (1) Ако няма функция за преценяване на възможността за работа: след възникване на грешка, основно във вътрешното тяло, ТПВВ спира. От друга страна Remosop позволява на продукта да активира включването/изключването на работа. (On (Включен): аварийен режим)
 - Лека/тежка неизправност: може да работи само отоплението
 - Критична неизправност: пълно спиране
 - Приоритет за отстраняване: Критична > Тежка > Лека
- (2) Ако има функция за преценяване на възможността за работа: в зависимост от статуса лека/тежка/критична неизправност, на екрана се появява изскачащо съобщение.
 - Лека неизправност: отоплението/охлаждането могат да работят
 - Тежка неизправност: може да работи само отоплението
 - Критична неизправност: заявка до сервизния център
 - ТПВВ започва работа, когато потребителят натисне бутона ОК на изскачащия прозорец.

- **Двойна неизправност: неизправност на опция с лека или тежка неизправност**

- Ако възникне неизправност на опция в комбинация с лека (или тежка) неизправност, системата отдава по-голям приоритет на леката (или тежка) неизправност и работи при условията на възникнала лека (или тежка) неизправност.
- Поради това понякога загряването на вода за санитарни цели може да бъде невъзможно при режим на аварийна работа. Когато санитарната вода не се загрява по време на аварийна работа, проверете дали сензорът на санитарната вода и съответните кабели са наред.

- **Аварийната работа не се възобновява автоматично след прекъсване на главното електрозахранване.**

- При нормални условия информацията за работата на продукта се възстановява и автоматично се рестартира след прекъсване на главното електрозахранване.
- Но при аварийен режим автоматичното рестартиране е забранено с цел предпазване на продукта.
- Поради това потребителят трябва да рестартира продукта след спиране и пускане на захранването, когато е протичал аварийен режим.

ПОДДРЪЖКА И СЕРВИЗ

Дейности по поддръжка

За да се осигури оптимално състояние на продукта, трябва периодично да се извършват определен брой проверки и инспекции на уреда и неговото окабеляване, за предпочитане веднъж годишно. Поддръжката трябва да се извършва от Вашия местен техник, който има договор с нас.

Когато уредът не работи добре...

⚠ ВНИМАНИЕ

- Ако продуктът не се използва дълго време, горещо препоръчваме да не се изключва захранването на продукта.
- Когато за първи път се приложи захранване, започнете работа с продукта след предварително загряване от 2 часа. За предпазване на уреда чрез увеличаване на температурата на маслото на компресора.
- Ако не е подадено захранване, няма да се извършат някои специални действия за защита на продукта (например система против заключване на водната помпа).

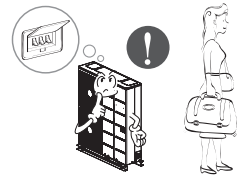

Незабавно се обадете за сервизна помощ в следните случаи:

- Възникване на неестествени проявления като миризма на изгоряло, висок шум и т.н. Спрете уреда и изключете прекъсвача. Никога не се опитвайте да ремонтирате сами или да рестартирате системата в такива случаи.
- Главният захранващ кабел е твърде горещ или повреден.
- Генерира се код за грешка от самодиагностиката.
- От уреда тече вода.
- Превключвател, прекъсвач (предпазен, заземителен) или бушон не работи правилно.

Потребителят трябва да извършва рутинни проверки и почистване, за да се избегне незадоволителна работа на уреда.

При специални ситуации работата трябва да бъде извършвана единствено от сервизен техник.

⚠ ВНИМАНИЕ

- При вода с добавен солен разтвор изпускателният клапан на спирателния вентил трябва да бъде свързан със спомагателен контейнер.
- Не докосвайте смесваната със соления разтвор вода.
- Когато от тръбата се получи теч на вода със солен разтвор, не пускайте уреда и се свържете с търговеца, продавача или оторизиран сервиз.



Eco design requirement

- The information for Eco design is available on the following free access website.
<http://www.lg.com/global/support/cedoc/cedoc>